

RECARO

GEBRAUCHSANWEISUNG INSTRUCTION MANUAL



EASYLIFE



EASYLIFE



Geeignet für Kinder von 6 Monate bis 3 Jahre und einem Maximalgewicht von 15 kg. Bitte bewahren Sie diese Gebrauchsanweisung für spätere Rückfragen gut auf.

Suitable for children from 6 months to 3 years and a maximum weight of 15 kg.

Please keep this instruction manual for future reference.



Convient aux enfants de 6 mois à 36 mois, jusqu'à 15 kg. Veuillez conserver ce manuel d'utilisation pour consultation ultérieure.

Adatto per bambini da 6 mesi a 3 anni, circa.

Si prega di conservare questo manuale per future consultazioni.



Geschikt voor kinderen vanaf circa 6 maanden tot circa 3 jaar. Gelieve de gebruiksaanwijzing te bewaren, zodat u deze later nog kan inzien.

Egnet for børn fra 6 måneder til omkring 3 år.

Gem venligst denne brugsanvisning for fremtidig reference.

RECARO Child Safety GmbH & Co. KG

Guttenbergstrasse 2

D-95352 Marktleugast

Phone: +49 9255 77-0

Fax: +49 9255 77-13

Email: info@recaro-cs.com

www.recaro-cs.com

RECARO EASYLIFE

Inhalt / Content

Bild / Figure

- | | | |
|---|---|-------|
| 1 | Sicherheitshinweise
Safety instruction | |
| 2 | Bestandteilliste
Parts list | |
| 3 | Auseinanderfalten und Zusammenfalten
des Kinderwagens
Unfolding and folding the pushchair | 1-5 |
| | 3.1 Auffalten
Unfolding | |
| | 3.2 Zusammenfalten
Folding | |
| 4 | Vorderräder
Front wheels | 6-8 |
| | 4.1 Montage
Installation | |
| | 4.2 Entfernen
Removal | |
| | 4.3 Sperren und Entsperren
Locking and unlocking | |
| 5 | Sonnenschutz
Canopy | 9-11 |
| | 5.1 Einstellung
Adjustment | |
| | 5.2 Entfernen
Removal | |
| | 5.3 Installation
Installation | |
| 6 | Rückenlehne
Backrest | 12-13 |
| | 6.1 Zurücklehnen
Lowering | |
| | 6.2 Aufrichten
Raising | |
| 7 | Sicherung des Kindes | 14-16 |

RECARO EASYLIFE

Inhalt / Content

Bild / Figure

	Securing the child	
7.1	Sichern des Kindes Securing the child	
7.2	Einstellen des Gurtsystems Adjusting harness size	
7.3	Herausnehmen des Kindes Removing the child	
8	Bremsen Brakes	17-18
8.1	Feststellen Application	
8.2	Lösen Release	
9	Entfernung des Bezuges Textile removal	19-21
10	Reinigung und Pflege Cleaning and care	
11	Garantie Warranty	

RECARO EASYLIFE

Sommaire / Indice

Figure / Immagine

- | | | |
|---|---|-------|
| 1 | Consignes de sécurité
Istruzioni di sicurezza | |
| 2 | Liste des pièces
Componenti | |
| 3 | Déplier et plier la poussette
Apertura e chiusura del passeggino | 1-5 |
| | 3.1 Déplier
Apertura | |
| | 3.2 Plier
Chiusura | |
| 4 | Roues avant
Ruote anteriori | 6-8 |
| | 4.1 Installation
Montaggio | |
| | 4.2 Retrait
Smontaggio | |
| | 4.3 Verrouillage et déverrouillage
Blocco e sblocco | |
| 5 | Capote
Tettuccio | 9-11 |
| | 5.1 Réglage
Regolazione | |
| | 5.2 Retrait
Rimozione | |
| | 5.3 Installation
Montaggio | |
| 6 | Dossier
Schienale | 12-13 |
| | 6.1 Baisser
Abbassare | |
| | 6.2 Lever
Alzare | |
| 7 | Attacher l'enfant
Assicurare il bambino con le cinture | 14-16 |

RECARO EASYLIFE

Sommaire / Indice

Figure / Immagine

7.1	Attacher l'enfant Assicurare il bambino	
7.2	Régler la taille du harnais Regolare le dimensioni dell'imbracatura	
7.3	Sortir l'enfant Sganciare le cinture di sicurezza	
8	Freins Freni	17-18
8.1	Utilisation Applicazione	
8.2	Débloccage Rilascio	
9	Retrait du textile Rimozione del rivestimento in tessuto	19-21
10	Nettoyage et entretien Pulizia e manutenzione	
11	Garantie Garanzia	

RECARO EASYLIFE

Inhoud / Indhold

Figuur / Figur

- | | | |
|---|--|-------|
| 1 | Veiligheidsinstructies
Sikkerhedsinstruktioner | |
| 2 | Onderdelenlijst
Liste over dele | |
| 3 | In- en uitklappen van de kinderwagen
Udfoldning og foldning af klapvognen | 1-5 |
| | 3.1 Uitkappen
Udfoldning | |
| | 3.2 Inklappen
Foldning | |
| 4 | De voorwielen
Forhjul | 6-8 |
| | 4.1 Montage
Installation | |
| | 4.2 Verwijderen
Fjernelse | |
| | 4.3 Vastzetten, losmaken
Låsning og oplåsning | |
| 5 | Zonnekap
Kaleche | 9-11 |
| | 5.1 Verstellen
Justering | |
| | 5.2 Verwijderen
Fjernelse | |
| | 5.3 Montage
Installation | |
| 6 | Rugleuning
Ryglæn | 12-13 |
| | 6.1 Laten zakken
Sænkning | |
| | 6.2 Rechtop doen
Hævning | |
| 7 | Vastzetten van het kind
Fastspænding af barnet | 14-16 |

RECARO EASYLIFE

Inhoud / Indhold

Figuur / Figur

- 7.1 Het kind vastzetten
Fastspænding af barnet
 - 7.2 Instellen van de gordelset
Justering af selestørrelse
 - 7.3 Uitnemen van het kind
Fjernelse af barnet
 - 8 Remmen
Bremser
8.1 Op de rem zetten
Anvendelse
8.2 Van de rem halen
Frigivelse
 - 9 Verwijderen van de bekleding
Fjernelse af tekstil
 - 10 Reiniging en onderhoud
Rengøring og pleje
 - 11 Garantie
Garanti
- 17-18
- 19-21

1 SICHERHEITSHINWEISE

Herzlichen Glückwunsch und vielen Dank, dass Sie sich für ein RECARO Produkt entschieden haben.

WICHTIG - Anleitung für spätere Rückfragen aufbewahren. Bitte nehmen Sie sich ein paar Minuten Zeit, um diese Bedienungsanleitung sorgfältig zu lesen, bevor Sie den Kinderwagen benutzen. Die kurze Zeit, die Sie zum Lesen dieser Anleitung aufwenden, wird Ihnen helfen, den Kinderwagen richtig zu verwenden. Bei Nichtbeachtung der in diesem Handbuch enthaltenen Anweisungen kann die Sicherheit des Kindes beeinträchtigt sein.

WARNUNG!

- Lassen Sie das Kind nicht unbeaufsichtigt. Behalten Sie das Kind immer im Auge während es im Kinderwagen ist.
- Vergewissern Sie sich vor Gebrauch, dass alle Verriegelungen geschlossen sind.
- Seien Sie besonders vorsichtig beim Begehen von Stufen oder Bordsteinen nach oben oder unten.
- Verwenden Sie immer die Sicherheitsgurte.
- Befestigen Sie keine Gegenstände am Griff, dem Rückenteil und/oder dem Seitenteil des Wagens. Diese können herunterfallen oder die Standsicherheit des Kinderwagens beeinträchtigen.

1 SAFETY INSTRUCTIONS

Congratulations and thank you for choosing RECARO product.

IMPORTANT - Keep these instructions for future reference.

Please take a few minutes to read this instruction manual carefully before using the pushchair.

The short time you spend reading these instructions will help you use the pushchair properly. Please keep this manual for future reference. Failure to follow the instructions contained in this manual may affect the child's safety.

WARNING!

- Never leave your child unattended. Always keep child in view while in pushchair.
- Ensure that all the locking devices are engaged before use.
- Use extra care when going up or down a step or a curb.
- Always use the restraint system.
- Do not place bags, parcels or other objects on handle or canopy or on back of the backrest or on side of the pushchair. It may fall or change the balance of the pushchair making it unstable.

- Jeweils nur ein Kind befördern.
- Keine Objekte, die mehr als 5 kg wiegen in den Ablagekorb legen.
- Lassen Sie Ihr Kind nicht mit dem Wagen spielen.
- Bitte die Bremse zum Parken des Kinderwagens sowie zum Anschlallen oder Herausnehmen des Kindes betätigen.
- Vergewissern Sie sich, dass ihr Kind beim Aufklappen- und Zusammenklappen des Wagens außer Reichweite ist, um Verletzungen zu vermeiden. Es ist zu überprüfen, dass die Sitzeinheit vor Gebrauch korrekt eingerastet ist.
- Diese Sitzeinheit ist für Kinder unter 6 Monaten nicht geeignet.
- Dieses Produkt ist nicht zum Joggen oder Inlineskaten geeignet.
- Bitte verwenden Sie kein Zubehör, das nicht von RECARO ist.
- Verwenden Sie nur die von RECARO gelieferten Ersatzteile.
- Not suitable for more than one child.
- Do not place more than 5 kg objects in the storage basket.
- Do not let your child play with this product.
- Please engage the parking brakes when securing or removing the child.
- To avoid injury ensure that your child is kept away when unfolding and folding this product.
- This seat unit is not suitable for children under 6 months.
- This product is not suitable for running or skating.
- Please do not use accessories not supplied by RECARO.
- Only use replacement parts supplied by RECARO.

1 CONSIGNES DE SÉCURITÉ

Félicitations et merci pour avoir choisi un produit RECARO.

IMPORTANT - Veuillez prendre quelques minutes pour lire attentivement ce manuel d'utilisation avant d'utiliser la poussette. Les quelques instants que vous passerez à lire ces consignes vous aideront à utiliser la poussette correctement.

Veuillez conserver ce manuel pour consultation ultérieure. Ne pas suivre les consignes contenues dans ce manuel peut avoir une incidence sur la sécurité de l'enfant.

AVERTISSEMENTI

- **Attention : Laisser un enfant sans surveillance pourrait être dangereux. Ne perdez jamais de vue l'enfant quand il est dans la poussette.**
- **Avant chaque emploi, s'assurer de la bonne mise en place de tous les mécanismes de sûreté. S'assurer en particulier du blocage de la poussette en position ouverte.**
- **Ne pas utiliser la poussette sur les escaliers ou les escalators : il est possible d'en perdre le contrôle à tout moment. Faire attention, lorsque vous montez ou descendez une marche ou un trottoir.**
- **L'harnais doit toujours être utilisé.**
- **Accrocher des sacs ou des poids aux poignées ou à la capote de la poussette.**

1 ISTRUZIONI DI SICUREZZA

Congratulazioni e grazie per aver scelto un prodotto RECARO.

IMPORTANTE - Veuillez prendre quelques minutes pour lire attentivement ce manuel d'utilisation avant d'utiliser la poussette. Les quelques instants que vous passerez à lire ces consignes vous aideront à utiliser la poussette correctement.

Veuillez conserver ce manuel pour consultation ultérieure. Ne pas suivre les consignes contenues dans ce manuel peut avoir une incidence sur la sécurité de l'enfant.

ATTENZIONE!

- **Non lasciare mai il bambino privo di sorveglianza. Tenere sempre di vista il bambino mentre si trova nel passeggino.**
- **Controllare sempre che i dispositivi di blocco siano propriamente assicurati prima di ogni utilizzo.**
- **Utilizzare ulteriori precauzioni quando si sale o si scende da un gradino o da un marciapiede.**
- **Utilizzare sempre le cinture.**
- **Non porre borse, pacchi o altri oggetti su manubrio o tettuccio. Potrebbero cadere o modificare l'equilibrio del passeggino, rendendolo instabile.**
- **L'utilizzo del passeggino per il trasporto di un bambino di oltre 15 kg potrebbe risultare eccessivo e danneggiare**

te risque de compromettre la stabilité de la poussette.

- L'utilisation de la poussette avec un enfant pesant plus de 15 kg peut entraîner une usure excessive ou endommager la poussette.
- Ne pas transporter plus d'un enfant à la fois.
- Ne pas mettre dans le panier de rangement de poids supérieur à 5 kg.
- Ne pas laisser pas les enfants jouer avec la poussette.
- Les freins de stationnement doivent toujours être enclenchés lors de l'installation et de l'enlèvement de l'enfant.
- Attention : Pendant l'ouverture ou la fermeture de la poussette, s'assurer que l'enfant se trouve à bonne distance.
- Cette poussette ne convient pas aux enfants de moins de 6 mois.
- Attention : Ne pas utiliser la poussette en courant ou en patinant.
- Les accessoires ou pièces de réchanges utilisés doivent être uniquement fournis par RECARO.

il passeggino.

- Utilizzarlo per un solo bambino per volta.
- Non porre oggetti di peso superiore ai 5 kg nel cestello portaoggetti.
- Non lasciare che i bambini giochino con il passeggino.
- Si prega di utilizzare i freni di sicurezza quando si mette o si toglie il bambino dal passeggino.
- Assicurarsi che ai bambini non sia consentito di aprire o chiudere il prodotto.
- Questo tipo di seggiolino non è adatto a bambini inferiori ai 6 mesi.
- Questo prodotto non è adatto a correre o pattinare.
- Si prega di non utilizzare accessori non forniti da RECARO.
- Utilizzare solo pezzi di ricambio forniti da RECARO.

1 Veiligheidsvoorschriften

Gefeliciteerd met de keuze van dit RECARO product.

BELANGRIJK - Neem een paar minuten van uw tijd om de gebruiksaanwijzing zorgvuldig door te lezen voordat u de buggy gaat gebruiken. Dit zal u helpen de buggy gemakkelijk te gebruiken. Bewaar de gebruiksaanwijzing voor later. Door het de aanwijzingen in de handleiding te negeren, zou de veiligheid van uw kind in gevaar kunnen komen.

WAARSCHUWING!

- Laat uw kind nooit alleen. Hou uw kind altijd in het oog als hij in de buggy is.
- Controleer voordat u uw kind in de zitting laat plaatsnemen of alles goed vast zit.
- Wees voorzichtig wanneer u de stoep op of af gaat.
- Gebruik altijd de veiligheidsgordel.
- Zet nooit iets op de zonnekap of op de duwstang van de buggy. Dit kan naar beneden vallen en de stabiliteit van de wagen in gevaar brengen.
- De kans op slijtage kan groter zijn indien u een kind in de buggy vervoerd die meer dan 15 kg weegt.
- Slechts 1 kind in de buggy vervoeren.
- Het boodschappenmandje niet zwaarder belasten dan met 5 kg.
- Laat kinderen niet met de buggy

1 SIKKERHEDSINSTRUKTIONER

Tillykke og tak fordi du valgte dette RECARO produkt.

VIGTIGT - Brug venligst et par minutter på at læse denne brugsanvisning omhyggeligt, før du tager klapvognen i brug. Det korte stykke tid du bruger på at læse disse instruktioner vil hjælpe dig med at bruge klapvognen korrekt. Gem venligst denne brugsanvisning for fremtidig reference. Hvis anvisningerne i denne brugsanvisning ikke følges, kan det påvirke barnets sikkerhed.

ADVARSEL!

- Efterlad aldrig barnet uden opsyn. Sørg altid for at barnet er under opsyn, mens det befinder sig i klapvognen.
- Kontroller altid låsningsmekanismen før hver brug.
- Vær ekstra forsigtig, når du går op eller ned af et trin eller en kantsten.
- Brug altid selen.
- Anbring ikke poser, pakker eller andre genstande på håndtaget eller kalechen. De kan falde ned eller ændre klapvognens balancen og gøre den ustabil.
- Brugen af klapvognen med et barn, hvis vægt er mere end 15 kg, kan forårsage kraftig slidage eller skader på klapvognen.
- Brug kun til et barn af gangen.
- Placer ikke mere end 5 kg i opbevar-

spelen.

- Zet de buggy altijd op de rem wanneer u uw kind in de buggy zet of eruit haalt.
- Zorg dat er geen kinderen dicht in de buurt zijn wanneer u de buggy in- of uitklapt.
- De zitting is niet geschikt voor kinderen onder de 6 maanden.
- Dit product is niet geschikt om mee te joggen of te skaten.
- Gelieve geen accoissoires gebruiken die niet van Recaro afkomstig zijn.
- Gebruik enkel de reserve onderdelen van RECARO.

ingskurven.

- Lad ikke børn lege med klapvognen. Lås venligst parkeringsbremsene ved fastspænding eller fjernelse af barnet.
- Sørg for, at børn holdes væk, ved udfoldning og sammenfoldning af dette produkt.
- Dette sæde er ikke egnet til børn under 6 måneder.
- Dette produkt er ikke egnet til løb eller rulleskøjtølb.
- Undlad venligst at bruge tilbehør, der ikke leveres af RECARO.
- Brug kun reservedele, der leveres af RECARO.

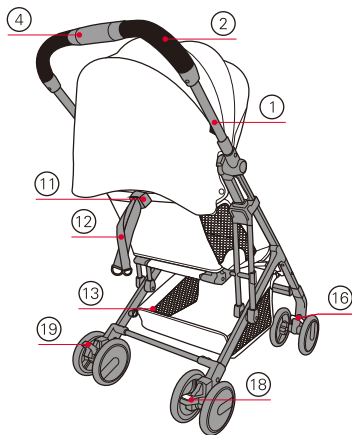
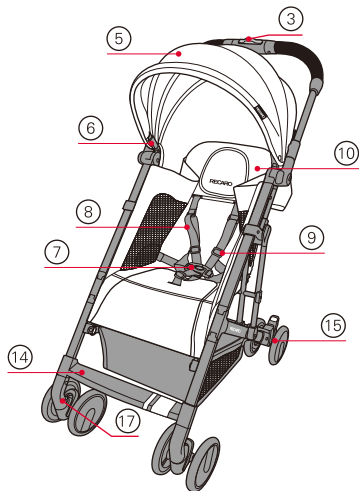

2 Bestandteilliste

1. Rahmen
2. Griff
3. Ein-Hand-Faltknopf
4. Ein-Hand-Faltgriff
5. Sonnenschutz
6. Halterung Sonnenschutz
7. Gurtschloss
8. Gurt
9. Gurteinstellung
10. Rückenlehne
11. Einstellung für Liegeposition der Rückenlehne
12. Einstellband Rückenlehne
13. Ablagekorb
14. Fußablage
15. Räder
16. Drehlagerarretierung für Vorderräder
17. Schnellfreigabe-Hebel für Vorderräder
18. Pedal zum Aktivieren der Bremse (Parken)
19. Pedal zum Lösen der Bremse (Fahren)

2 Parts list

1. Frame
2. Handle
3. One hand fold button
4. One hand fold grip
5. Canopy
6. Canopy mount
7. Harness buckle
8. Harness strap
9. Harness strap adjuster
10. Backrest
11. Backrest recline adjuster
12. Backrest adjustment strap
13. Basket
14. Footrest
15. Wheels
16. Swivel lock for front wheels
17. Quick release button for front wheels
18. Parking brake pedal for engagement
19. Parking brake pedal for release

2 Liste des pièces

1. Châssis
2. Poignée
3. Bouton de pliage à une main
4. Poigné de pliage à une main
5. Capote
6. Support de la capote
7. Boucle du harnais
8. Sangle du harnais
9. Dispositif de réglage de la sangle du harnais
10. Dossier
11. Dispositif de réglage de l'inclinaison du dossier
12. Sangle de réglage du dossier
13. Panier
14. Repose-pieds
15. Roues
16. Verrouillage du pivotement des roues avant
17. Bouton de déblocage rapide des roues avant
18. Pédale du frein de stationnement pour enclenchement
19. Pédale du frein de stationnement pour déblocage

2 Onderdelenlijst

1. Kader
2. Handvat
3. Één hand opvouwknoop
4. Eén hand opvouwgreep
5. Kap
6. Kapbevestiging
7. Harnasgesp
8. Harnasriem
9. Harnas riemregelaar
10. Rugleuning
11. Rugleuning rusten regelaar
12. Rugleuning aanpassingsriem
13. Mand
14. Voetensteun
15. Wielen
16. Beweegbare vergrendeling voor voorwielen
17. Snelle ontspanknoop voor voorwielen
18. Parking rempedaal voor gebruik
19. Parking rempedaal voor vrijgave

2 Componenti

1. Telaio
2. Manubrio
3. Leva per l'apertura con una mano
4. Gancio per la chiusura con una mano
5. Tettuccio
6. Telaio del tettuccio
7. Fibbia della cinghia
8. Cinghia
9. Regolatore della cinghia
10. Schienale
11. Regolatore dello schienale
12. Cinghia di regolazione dell schienale
13. Cestello portaoggetti
14. Poggiapiedi
15. Ruote
16. Blocco girevole per ruote anteriori
17. Sbloccaggio veloce delle ruote anteriori
18. Pedale del freno per lo stazionamento
19. Pedale del freno per il rilascio

2 Liste over dele

1. Stel
2. Håndtag
3. Enhånds foldeknop
4. Enhånds foldegreb
5. Kaleche
6. Kalechemonteringsstykke
7. Sele spænde
8. Sele strop
9. Sele stropjusterer
10. Ryglæn
11. Ryglæn justeringsanordning
12. Ryglæn justeringsstrop
13. Kurv
14. Fodstøtte
15. Hjul
16. Lås til forhjul
17. Snapudløsningsknop til forhjulene
18. Parkeringsbremse-pedal til nedpresning
19. Parkeringsbremse-pedal til frigørelse

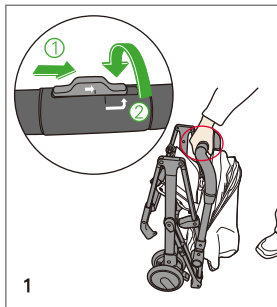

3 Auseinanderfalten und Zusammenfalten des Kinderwagens

3.1 Auseinanderfalten

Vor dem Aufklappen des Kinderwagens müssen alle Kunststoffbeutel entfernt und entsorgt werden.

Schieben Sie den Entriegelungsknopf des Handgriffs in Pfeilrichtung, dann drehen Sie den Handgriff.

3 Unfolding and folding the pushchair

3.1 Unfolding

Remove and discard all plastic bags before unfolding the pushchair.

Slide the handle release button in the direction of the arrow then rotate the handle grip.

Wenn der Griff vollständig gedreht ist, ziehen Sie diesen nach oben, um zu entsichern. Weiter Auseinanderfalten, bis das Gestell einrastet.

While the handle is fully rotated, pull upwards to release. Continue to unfold until it locks in place.

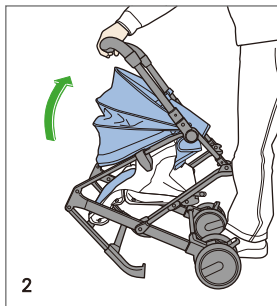

3.2 Zusammenfalten

Schieben Sie den Entriegelungsknopf in Pfeilrichtung und drehen Sie den Handgriff.

3.2 Folding

Slide the handle release button in the direction of the arrow and rotate the handle grip.

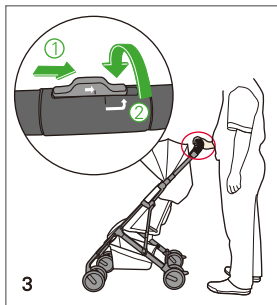

3 Déplier et plier la poussette

3.1 Déplier

Enlevez et abandonnez tous les sacs plastiques avant de déplier la poussette. Faites coulisser le bouton de déblocage de la poignée dans la direction de la flèche puis faites tourner la poignée.

3 Apertura e chiusura del passeggino

3.1 Apertura

Togliere e gettar via tutti gli involucri di plastica prima di aprire il passeggino. Far scorrere la leva di apertura in direzione della freccia, quindi ruotare la manopola.

Tandis que la poignée est complètement tournée, tirez-la vers le haut pour la débloquer. Continuez à déplier jusqu'à ce qu'elle se verrouille en position.

Quando la manopola è stata completamente ruotata, tirare verso l'alto per rilasciarla. Continuare ad aprire finché si blocca in posizione.

3.2 Plier

Faites coulisser le bouton de déblocage de la poignée dans la direction de la flèche et faites tourner la poignée.

3.2 Chiusura

Far scorrere il gancio per la chiusura in direzione della freccia e ruotare la manopola.

3 Het in - en uitklappen van de buggy

3.1 Uitklappen

Verwijder en gooi alle plastic zakken weg vóór het ontvouwen van de kindervagen. Schuif de vergrendelingsknop op de duwstang in de richting van de pijl en draai vervolgens de duwstang om.

3 Udfoldning og foldning af klapvognen

3.1 Udfoldning

Fjern og smid alle plastikposer ud, før klapvognen foldes ud. Skub udfoldningshåndtaget i pilens retning, og drej håndtaget.

Wanneer u de duwstang volledig heeft omgedraaid, trek die dan vervolgens naar boven om de buggy te ontgrendelen. Klapt hem volledig uit totdat die vergrendeld.

Mens håndtaget er fuldt roteret, træk opad for at løsne. Fortsæt med at folde ud, indtil den låses på plads.

3.2 Inklappen

Schuif de vergrendelingsknop in de richting van de pijl en draai de duwstang om.

3.2 Sammenfoldning

Skub udløsningshåndtaget i pilens retning, og drej håndtaget.

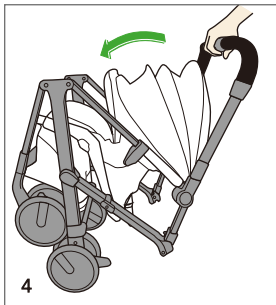

Wenn der Handgriff komplett gedreht ist, drücken Sie den Griff in die Richtung des Pfeils.

While the handle grip is fully rotated, push the handle in the direction of arrow.

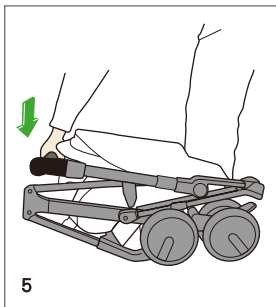

Griff nach unten drücken, bis der Kinderwagen komplett gefaltet und eingrastet ist.

Press handle down until the pushchair is completely folded and locked.

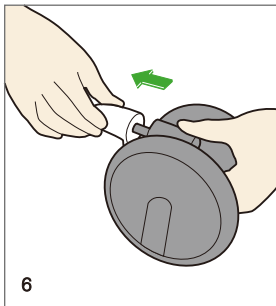

4 Vorderräder

4.1 Montage

Der Schaumstoff muss vor der Installation entfernt und entsorgt werden.

Schieben Sie die Achse der Vorderräder in das Loch am Ende des vorderen Rahmens, bis ein "Klick" zu hören ist. Vorgang für die andere Seite wiederholen.

4 Front wheels

4.1 Installation

Remove and discard protective foam before installation.

Push the front wheels axle into the hole at the end of front leg until a "click" is heard. Repeat for the other side.

Tandis que la poignée est complètement tournée, poussez la poignée dans la direction de la flèche.

Quando la manopola è stata completamente ruotata, spingere il gancio in direzione della freccia.

Appuyez sur la poignée jusqu'à ce que la poussette soit complètement pliée et verrouillée.

Premere il manubrio verso il basso finché il passettino non sia completamente ripiegato e bloccato.

4 Roues avant

4.1 Installation

Enlevez et abandonnez la mousse protective avant installation.

Poussez l'axe des roues avant dans le trou à l'extrémité de la tige avant jusqu'à ce qu'un « clic » retentisse. Répétez la manipulation pour l'autre côté.

4 Ruote anteriori

4.1 Montaggio

Togliere e gettar via il materiale espanso di protezione prima del montaggio.

Spingere l'assale delle ruote anteriori nel foro alla fine della gamba anteriore fino a quando si sente un "click". Ripetere per l'altro lato.

Druk de duwstang in de richting van de pijl, terwijl u de duwstang helemaal omdraait.

Mens håndtaget er fuldt drejet, skubbes håndtaget i pilens retning.

Druk nu de duwstang helemaal naar beneden, totdat de kinderwagen compleet opgevouwen en vergrendeld is.

Tryk håndtaget ned, indtil klapvognen er helt sammenfoldet og låst.

4 De voorwielen

4.1 Montage

Verwijderen en gooi alle beschermfolie weg vóór de installatie.

Schuif de as van de voorwielen in het gat totdat het klikt. Herhaal dit aan de andere kant.

4 Forhjul

4.1 Installation

Fjern og smid det beskyttende skum ud før installation.

Skub den forreste hjulaksel ind i hullet for enden af det forreste ben, indtil et "klik" høres. Gentag på den anden side.

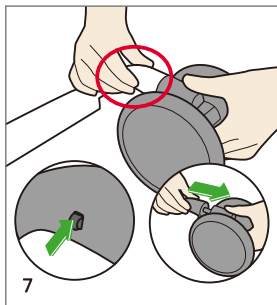

4.2 Entfernen

Drücken Sie die Schnellentriegelungstaste, um die Vorderräder herauszuziehen. Vorgang für die andere Seite wiederholen.

4.2 Removal

Push the quick release button and pull the front wheels. Repeat for the other side.

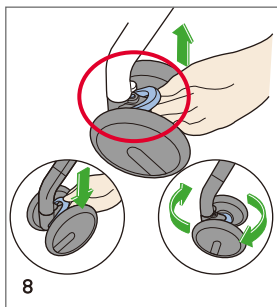

4.3 Sperren und Entsperrn

Drehlagerarretrierung nach oben umlegen, um die Vorderräder zu blockieren. Drehlagerarretrierung nach unten umlegen, um die Vorderräder zu entsperren. Vorgang für die andere Seite wiederholen.

4.3 Locking and unlocking

Move swivel lock up to lock the front wheels. Move swivel lock down to unlock the front wheels. Repeat for the other side.

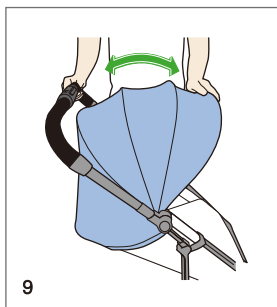

5 Sonnenschutz

5.1 Einstellung

Die Position des Sonnenschutzes kann durch Hin- und Herbewegen an der vorderen Verstrebung des Sonnenschutzes eingestellt werden.

5 Canopy

5.1 Adjustment

Canopy can be adjusted by pushing the front canopy frame back and forth.

4.2 Retrait

Appuyez sur le bouton de déblocage rapide et tirez les roues avant. Répétez la manipulation pour l'autre côté.

4.2 Smontaggio

Premere il tasto di rilascio ed estrarre l'assale delle ruote. Ripetere per l'altro lato.

4.3 Verrouillage et déverrouillage

Levez le verrouillage du pivotement pour verrouiller les roues avant. Baissez le verrouillage de pivotement pour déverrouiller les roues avant. Répétez la manipulation pour l'autre côté.

4.3 Blocco e sblocco

Spostare il blocco girevole per bloccare le ruote anteriori. Spostare il blocco girevole verso il basso per sbloccare le ruote anteriori. Ripetere per l'altro lato.

5 Capote

5.1 Réglage

La capote peut être réglée en poussant en avant et en arrière la structure avant de la capote.

5 Tettuccio

5.1 Regolazione

Il tettuccio può essere regolato spingendo la parte anteriore del telaio del tettuccio avanti e indietro.

4.2 Losmaken

Druk op de vergrendeling om zo de wielen los te maken. Herhaal dit aan de andere kant.

4.2 Fjernelse

Skub snapudløserknappen og træk i forhjulene. Gentag på den anden side.

4.3 Vastzetten en losmaken

Om de wielen te blokkeren moet u de vergrendeling bij het wiel omhoog doen. Om deze los te maken moet u de vergrendeling naar beneden doen.

4.3 Låsning og oplåsning

Skub den bevægelige låseknop opad, for at låse forhjulene. Skub den bevægelige låseknop nedad, for at låse op for forhjulene. Gentag på den anden side.

5 Zonnekap

5.1 Verstellen

De zonnekap kan door deze heen en weer te schuiven in verschillende posities versteld worden.

5 Kaleche

5.1 Justering

Kalechen kan justeres ved at skubbe den forreste ramme frem og tilbage.

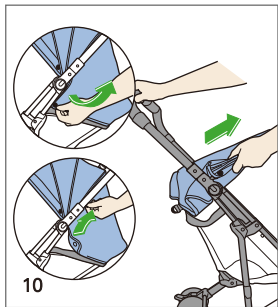

5.2 Entfernen

Entfernen Sie den Sonnenschutz durch Lösen der Druckknöpfe, des Hakens und des Klettverschlusses. Ziehen Sie die Rahmenenden der Haube aus der Halterung des Sonnenschutzes.

5.2 Removal

Remove the canopy by unfastening the snap buttons and the velcro tapes, pull the canopy frame ends from the canopy mounts.

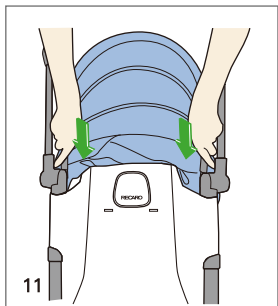

5.3 Installation

Montieren Sie den Sonnenschutz durch Einsetzen der Rahmenenden in die Halterung des Sonnenschutzes. Verbinden Sie die Druckknöpfe an der Seite des Rahmens, befestigen Sie den unteren Rand des Sonnenschutzes mit dem Klettverschluss an der Rückseite der Rückenlehne.

5.3 Installation

Install the canopy by inserting the canopy frame ends into the canopy mounts. Fasten the snap buttons on the side of the frame, attach the lower edge of the canopy to the back of the backrest using the velcro tapes.

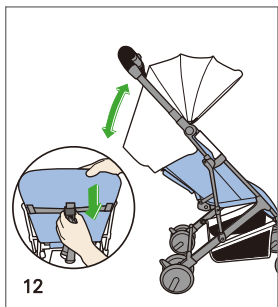

6 Rückenlehne

6.1 Zurücklehnen

Drücken Sie die Tasten an den Seiten der Liegeeinrichtungsvorrichtung für die Rückenlehne und drücken Sie die Rückenlehne hinunter, bis diese die gewünschte Position erreicht hat. Achten Sie darauf, dass beide Bänder gleichmäßig gespannt sind.

6 Backrest

6.1 Lowering

Squeeze the buttons on the sides of the backrest recline adjuster and push the backrest down until it reaches the desired position. Take care that both straps are equally tightened.

5.2 Retrait

Retirez la capote en détachant les boutons pressions et les bandes velcro, tirez les extrémités de la structure de la capote depuis les points de montage de la capote.

5.2 Rimozione

Rimuovere il tettuccio staccandolo dai bottoni a pressione e dai nastri con gancio e anello, e tirando le estremità del telaio fuori dai montanti del tettuccio.

5.3 Installation

Installez la capote en insérant les extrémités de la structure de la capote dans les points de montage de la capote. Attachez les boutons pressions sur le côté de la structure, fixez le bord inférieur de la capote à l'arrière du dossier en utilisant les bandes velcro.

5.3 Montaggio

Installare il tettuccio inserendo le estremità del telaio nei montanti del tettuccio. Fissare i bottoni a pressione sul lato del telaio, fissare il bordo inferiore del tettuccio al retro dello schienale utilizzando i nastri con gancio e anello.

6 Dossier

6.1 Baisser

Appuyez sur les boutons sur les côtés du dispositif de réglage de l'inclinaison du dossier et baissez le dossier jusqu'à ce qu'il atteigne la position souhaitée.

6 Schienale

6.1 Abbassare

Premere i pulsanti sui lati del regolatore dello schienale reclinabile e spingere lo schienale verso il basso fino a raggiungere la posizione desiderata.

5.2 Verwijderen

Verwijder de zonnekap door de drukknoopen, de haak en het klitteband los te maken. neem de kap uit de bevestiging.

5.2 Fjernelse

Fjern kalechen, ved at løsne trykknapperne og velcrobåndet, træk kalechens rammer ender op fra kalechens monteringsbeslag.

5.3 Installatie

Bevestig de zonnekap door deze in de bevestigingen te klikken. Maak de drukknoopen aan de andere kant van het frame vast. Bevestig de onderkant van de kap met de haak en het klitteband aan de achterzijde van de rugleuning.

5.3 Installation

Installer kalechen ved at sætte rammens ender ned i kalechens monteringsbeslag. Fastgør trykknapperne på siden af stellet, vedhæft den nederste kant af kalechen på bagsiden af ryglænet, ved hjælp af krogen og velcrobåndet.

6 Rugleuning

6.1 Laten zakken

Druk aan beide zijkanten van de knop en trek de strap naar voren om zou de zitting te laten zakken totdat deze de juiste positie bereikt heeft.

6 Ryglæn

6.1 Sænkning

Tryk på knapperne på siderne af ryglænets justeringsanordning og skub ryglænet ned, indtil det når den ønskede position.

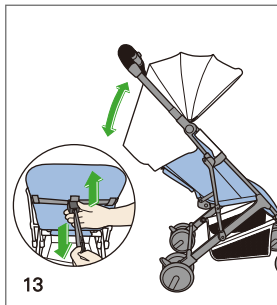

13

6.2 Aufrichten

Halten Sie die Liegeeinrichtungsvorrichtung für die Rückenlehne gedrückt und ziehen Sie beide Einstellbänder der Rückenlehne gleichmäßig fest, bis diese die gewünschte Position erreicht hat.

6.2 Raising

Hold the backrest recline adjuster and pull on both adjustment straps until the backrest reaches the desired position.

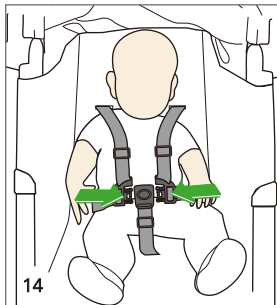

14

7 Sichern des Kindes

7.1 Sicherung

- Stellen Sie sicher, dass das Gurtsystem geöffnet ist.
- Setzen Sie das Kind auf den Sitz.
- Stellen Sie sicher, dass das Kind nicht auf einem der Gurte sitzt.
- Führen Sie die Arme des Kindes durch die Schultergurte.
- Setzen Sie die Schloßzungen der Schultergurte in das Gurtschloß ein, das am Schrittgurt befestigt ist.

7 Securing the child

7.1 Securing the child

- Make sure the harness is unbuckled.
- Place the child on the seat.
- Make sure the child is not sitting on any of the harness components.
- Pass the child arms through the shoulder harness.
- Insert the tongues on the side straps into the buckle attached to crotch strap.

6.2 Lever

Tenez le dispositif de réglage de l'inclinaison du dossier et tirez sur les deux bandes de réglage jusqu'à ce que le dossier atteigne la position souhaitée.

6.2 Alzare

Tenere la leva di regolazione dello schienale reclinabile e tirare entrambe le cinghie di regolazione fino a quando lo schienale raggiunge la posizione desiderata.

7 Attacher l'enfant

7.1 Attacher

- Assurez-vous que le harnais est détaché.
- Placez l'enfant sur le siège.
- Assurez-vous que l'enfant n'est pas assis sur un composant du harnais.
- Passez les bras de l'enfant dans le harnais d'épaules.
- Insérez les languettes des sangles latérales dans la boucle fixée à la sangle entre les jambes.

7 Assicuraré il bambino con le cinture

7.1 Assicuraré il bambino

- Assicuraré si che l'imbracatura sia sganciata.
- Mettere il bambino nel seggiolino.
- Assicuraré si che il bambino non sia seduto sopra alcuna delle parti dell'imbracatura.
- Far passare le braccia del bambino attraverso l'imbracatura delle spalle.
- Inserire le linguette sulle cinghie laterali nella fibbia della cinghia inguinale.

6.2 Op hoog doen

Druk aan beide zijkanten van de knop en duw de strap omhoog, totdat de juiste positie bereikt is.

6.2 Hævning

Hold fast i ryglænets justeringsanordning og træk i begge indstillingsremme, indtil ryglænet når den ønskede position.

7 Vastzetten van het kind

7.1 Het kind vastzetten

- Overtuig u ervan dat de gordelset open is.
- Zet het kind in de buggy.
- Controleer of het kind niet op de gordel zit.
- Doe de armen van uw kind door de schoudergordels
- Sluit vervolgens de driepuntsgordel.

7 Fastspænding af barnete

7.1 Fastspænding

- Sørg for at selen ikke er spændt.
- Anbring barnet i sædet.
- Sørg for at barnet ikke sidder på nogle af selens dele.
- Før barnets arme gennem skulderselerne.
- Sæt spænderne på sideremmen ind i spændet på skridtremmen.

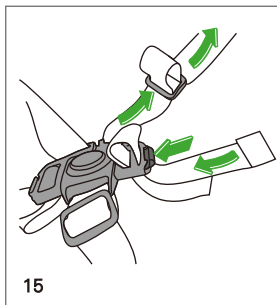

7.2 Einstellen der Gurtlänge

Die Länge jedes Gurtbandes kann durch Verschieben der Einstellvorrichtung reguliert werden, bis die gewünschte Länge erreicht ist.

7.2 Adjusting harness size

The length of each harness strap can be adjusted by sliding it through the adjuster until the desired length is achieved.

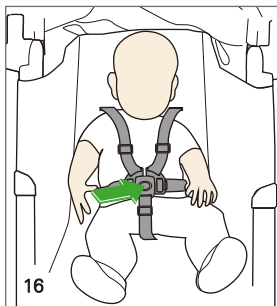

7.3 Herausnehmen des Kindes

- Drücken Sie die Taste in der Mitte des Gurtschlosses, um den Gurt zu entsichern.
- Entfernen Sie die Schultergurte von den Schultern des Kindes.
- Heben Sie das Kind aus dem Sitz heraus.

7.3 Removing the child

- Push the button in the middle of the buckle to release the harness.
- Move the shoulder harness away from the child's shoulder.
- Remove the child from the seat.

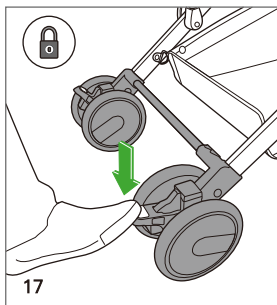

8 Bremsen

8.1 Feststellen

Die Bremsen werden durch das Herunterdrücken des Bremspedals auf der rechten Seite aktiviert. Überprüfen Sie die Bremsen indem Sie sicherstellen, dass sich der Kinderwagen nicht bewegt.

8 Brakes

8.1 Application

Apply the brakes by pushing down on the right side brake pedal. Check brakes by ensuring pushchair does not move.

7.2 Régler la taille du harnais

La longueur de chaque sangle du harnais peut être réglée en la faisant coulisser dans le dispositif de réglage jusqu'à ce que la longueur souhaitée soit atteinte.

7.2 Regolare le dimensioni dell'imbracatura

La lunghezza di ogni cinghia dell'imbracatura può essere regolata facendola scorrere attraverso il regolatore fino a raggiungere la lunghezza desiderata.

7.3 Sortir l'enfant

- Appuyez sur le bouton au milieu de la boucle pour détacher le harnais.
- Enlevez les sangles d'épaules des épaules de l'enfant.
- Sortez l'enfant du siège.

7.3 Sganciare le cinture di sicurezza

- Premere il tasto al centro della fibbia per sganciare l'imbracatura.
- Togliere le cinghie dell'imbracatura delle spalle dalle spalle del bambino.
- Togliere il bambino dal seggiolino.

8 Freins

8.1 Utilisation

Actionnez les freins en appuyant sur le côté droit de la pédale de frein. Vérifiez les freins en vous assurant que la poussette ne bouge pas.

8 Freni

8.1 Applicazione

Applicare i freni premendo verso il basso il lato destro del pedale del freno. Verificare i freni assicurandosi che il passeggino non si muova.

7.2 Instellen van de gordel

De lengte van de gordel kun je aanpassen door de banden te verstellen. schuif totdat de juiste lengte bereikt is.

7.2 Justering af selestørrelse

Længden af hver selestrop kan justeres, ved at skubbe den gennem justeringsanordningen, indtil den ønskede længde opnåes.

7.3 Uitmennen van het kind

- Om de gordelset te openen, druk op de knop om het midden van het slotje van de gordelset.
- Haal de schoudergordels van de armen van uw kind.
- Til uw kind uit de zitting.

7.3 Fjernelse af barnet

- Tryk på seleknappen i midten af bæltet for at løsne selerne.
- Flyt skulderseler væk fra barnets skulder.
- Fjern barnet fra sædet.

8 Remmen

8.1 Op de rem zetten

Druk de rempendaal aan de rechterzijde naar beneden om deze op de rem te zetten. Controleer altijd of de buggy of de rem staat, zodat deze niet kan bewegen.

8 Bremser

8.1 Anvendelse

Brug bremserne, ved at trykke ned på bremsepedalen på højre side. Tjek bremser, ved at sikre at klapvognen ikke bevæger sig.

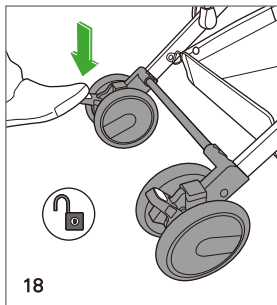

8.2 Lösen

Lösen Sie die Bremsen, indem Sie die linke Seite des Bremspedals herunterdrücken.

8.2 Release

The brakes by pushing down the left side brake pedal.

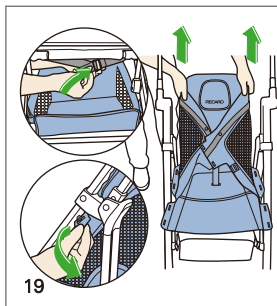

9 Sitzbezug entfernen

Bitte lösen Sie die zwei Gurte unter dem Sitz; Öffnen Sie die 14 Knöpfe (7 pro Seite); Lösen Sie das Klettband auf der Unterseite des Sitzes; Ziehen Sie den Bezug vom Rahmen der Rückenlehne.

9 Textile removal

Please release the 2 straps underneath the seat; Release the 14 button holes (7 on each side); Release velcro tapes on the bottom of the seat; Pull the cover off the backrest frame.

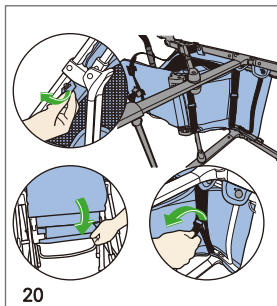

Sitzbezug befestigen

Ziehen Sie die Abdeckung über den Rahmen der Rückenlehne.
Führen Sie die Lasche am unteren Ende der Rückenlehne um das Rahmenrohr und schließen Sie das Klettband. Führen Sie die Gurtbänder durch die Laschen und ziehen Sie diese fest an.
Befestigen Sie anschließend den Bezug wieder an den 14 Knöpfen

Installation

Pull the cover over the backrest frame;
Attach the velcro tape and 2 straps;
Attach the 14 button holes.
Wrap the tab on the lower end of the backrest around the frame tube and close the Velcro.
Run the straps through the brackets and tighten them firmly. Then attach the cover back to the 14 buttons.

8.2 Débloccage

Débloquez les freins en appuyant sur le côté gauche de la pédale de frein.

8.2 Rilascio

Rilascio Rilasciare I freni premendo verso il basso il lato sinistro del pedale del freno.

9 Retrait du textile

Retrait du revêtement de siège, veuillez détacher les 2 sangles sous le siège;
Détachez les 14 boutons (7 de chaque côté);
Détachez les bandes velcro au fond du siège;
Retirez le revêtement de la structure du dossier.

9 Rimozione del tessuto

Per rimuovere la copertura del seggiolino, si prega di allentare le 2 cinghie sotto il seggiolino;
Slacciare i 14 bottoni(7 su ogni lato);
slacciare i nastri con asole e ganci sul fondo del seggiolino;
Estrarre la copertura dall'intelaiatura.

Installation

Tirez le revêtement sur la structure du dossier;
Attachez les bandes velcro et les 2 sangles;
Attachez les 14 boutons.

Installazione

Infilare la copertura sull'intelaiatura;
Allacciare i nastri con asole e ganci sul fondo del seggiolino;
Allacciare i 14 bottoni.

8.2 Van de rem halen

U kunt de buggy van de rem halen door aan de linkerkzijde de rempendaal naar beneden te drukken.

8.2 Frigivelse

Frigiv bremserne ved at trykke ned på bremsepedalen på venstre side.

9 Verwijdering van de zitting

Het verwijderen van de zitting:
maak de 2 straps onderaan de zitting los.
Maak aan iedere kant de 7 knopen los.
Maak het klitteband onderaan de zitting los. U kunt nu de zitting van het frame losmaken.

9 Fjernelse af tekstil

Fjern betrækket fra sædet,
Løsn venligst de 2 stropper under sædet;
Løsn de 14 knaphuller (7 på hver side);
Løsn løkkerne og krogen i bunden af sæden;
Træk betrækket af ryglænets ramme.

Monteren van de zitting

Doe de zitting over de rugleuning van het frame. Maak het klitteband en de 2 straps vast.
Doe de 14 knopen dicht.

Påsettelse

Træk betrækket over ryglænets ramme;
Fastgør krogen, løkkerne og de 2 stropper;
Fastgør de 14 knaphuller.

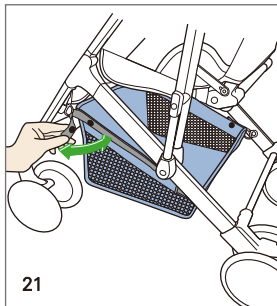

Entfernen Sie den Korb durch Lösen der Druckknöpfe, die an den Korbbändern befestigt sind.

Remove the basket by unfastening the snap buttons that are attached on the basket straps.

Entfernen Sie den Sonnenschutz wie im Abschnitt 5.2 zur Entfernung des Sonnenschutzes beschrieben.

Remove the canopy by referring to the canopy removal section 5.2 above.

Retirez le panier en détachant les boutons pressions fixés sur les sangles du panier.

Togliere il cestello sganciando i bottoni a pressione che sono attaccati alle cinghie del cestello.

Retirez la capote en suivant la partie 5.2 relative au retrait de la capote ci-dessus.

Rimuovere il tettuccio, come illustrato nella sezione di rimozione del tettuccio 5.2 di cui sopra.

U kunt het boodschappenmandje losmaken door de drukknoyen waarmee het bevestigd is los te maken.

Fjern kurven, ved at løsne trykknapperne, der sidder på kurvens stropper.

U kunt de zonnekap losmaken zoals in 5.2 beschreven staat

Fjern kalechen; her henvises til afsnit 5.2, Fjernelse af kaleche.

10 Reinigung und Pflege

Verwenden Sie ein feuchtes Tuch, um den Rahmen zu reinigen. Die Textilien können mit einem milden Waschmittel bis zu 30 °C/ 85 °F gewaschen werden. Verwenden Sie niemals starke Reinigungs- oder Bleichmittel.

Überprüfen Sie den Kinderwagen von Zeit zu Zeit auf lose Schrauben, Verschleißteile oder Risse am Material. Übermäßige Sonneneinstrahlung oder Hitze können zum Ausbleichen oder der Verformung von Teilen führen.

11 Garantie

Eine Zwei-Jahres-Garantie gilt ab dem Kaufdatum für Material- oder Herstellungsdefekte. Ansprüche können nur bei Vorlage des Kaufbelegs geltend gemacht werden. Die Garantie beschränkt sich auf Kinderwagen, die korrekt verwendet wurden und die in einem sauberen und ordentlichen Zustand zurückgegeben werden.

Die Garantie gilt nicht für natürlichen Verschleiß und aufgrund übermäßiger Belastung oder Schäden, die durch ungeeignete oder unsachgemäße Verwendung aufgetreten sind.

Material: Alle unsere Stoffe erfüllen hohe Anforderungen in Bezug auf Farbechtheit. Jedoch können Stoffe durch UV-Einstrahlung ausbleichen. Dies ist kein Sachmangel, sondern eine normale Verschleißerscheinung, auf die keine Garantie gegeben werden kann.

10 Cleaning and care

Use a damp cloth to clean the frame. The textiles can be hand washed at temperature not exceeding 30 °C/ 85 °F. Never use strong detergent or bleach.

From time to time check your pushchair for loose fasteners, worn parts or torn material. Excessive exposure to the sun or heat could cause fading or warp of the parts.

11 Warranty

A two-year warranty applies from the date of purchase for manufacturing or material defects. Claims may only be asserted upon production of the sales receipt. The warranty is limited to pushchairs that have been correctly used and which are returned in a clean and proper condition.

The warranty does not cover natural wear and tear, damage due to excess strain or damage due to unsuitable or improper use.

Material: All our fabrics fulfill high requirements in terms of colour fastness. However, fabrics may become bleached by UV radiation. This is not a material defect, but simply a normal sign of wear for which no warranty can be given.

10 Nettoyage et entretien

Utilisez un chiffon humide pour nettoyer la structure. Les textiles peuvent être lavés à la main à une température n'excédant pas 30 °C/ 85 °F. N'utilisez jamais de détergent puissant ou d'eau de Javel.

Vérifiez de temps à autre les attaches desserrées, les pièces usées ou les tissus déchirés de la poussette. Une exposition excessive au soleil ou à la chaleur peut entraîner la décoloration ou la déformation des pièces.

11 Garantie

Une garantie de deux ans s'applique à partir de la date d'achat. Elle couvre tous les défauts de fabrication ou de matériaux pour une utilisation dans des conditions normales et conformément à la notice. Les réclamations ne pourront être formulées que sur présentation du reçu de vente.

La garantie ne couvre pas l'usure normale, l'utilisation abusive, la négligence ou les conséquences d'un non respect de la notice.

Matériaux : Tous nos tissus répondent à des exigences élevées en termes de stabilité des couleurs. Cependant, les tissus peuvent se décolorer avec les radiations UV. Ceci n'est pas un défaut du tissu, mais simplement un signe normal d'usure pour lequel aucune garantie ne sera accordée.

En cas de défaut, le meilleur choix pour un service rapide est de consulter votre revendeur. Notre garantie de 24 mois est reconnue par eux. Vous devez présenter la preuve d'un achat effectué dans les 24 mois précédant la demande de service.

Les dommages qui ne sont pas couverts par notre garantie seront susceptibles d'être facturés.

10 Pulizia e manutenzione

Usare un panno umido per pulire il telaio. I tessuti possono essere lavati a mano a temperatura non superiore a 30 °C/ 85 °F. Non utilizzare detersivi aggressivi o candeggina.

Di tanto in tanto, controllare che il passeggino non abbia parti allentate, usurate o strappate. L'eccessiva esposizione al sole o al calore potrebbe causare lo sbiadirsi o il deformarsi di alcune parti.

11 Garanzia

Il prodotto si avvale di una garanzia di due anni dalla data dell'acquisto per difetti di fabbricazione o di materiale. I reclami possono essere esercitati soltanto su presentazione della ricevuta di acquisto. La garanzia è riservata agli acquirenti che abbiano correttamente utilizzato il prodotto e che lo riportino pulito e non danneggiato.

La garanzia non risponde di calamità naturali o danni dovuti all'eccessiva usura o all'utilizzo improprio e inadeguato del prodotto.

Materiale: Tutti i nostri tessuti rispondono ad elevate prestazioni in termini di resistenza del colore. Tuttavia i tessuti possono sbiadirsi per effetto delle radiazioni UV. Non si tratta di un difetto del materiale, ma di una normale conseguenza dell'usura per la quale non si può offrire garanzia.

10 Reiniging en onderhoud

Reinig het frame met een vochtige doek. De stof kunt u met de hand wassen op een temperatuur van maximaal 30 °C/ 85 °F. Gebruik altijd een zacht wasmiddel zonder bleek.

Kontroleer zo af en toe of alle schroeven van de kinderwagen vast zitten, of de buggy slijtage vertoond of scheuren in het materiaal. Blootstelling aan overmatige zonnestralen kan de de stof doen verbleken of kan tot vervorming van de onderdelen lijden.

11 Garantie

Er is een fabrieksgarantie van 2 jaar van de koopdatum. Men kan alleen aanspraak op garantie maken met de kassabon.

De garantie beperkt zich tot kinderwagens die normaal gebruikt en onderhouden zijn. De garantie geldt niet voor normale slijtage, overbelasting of onjuist gebruik.

Materiaal: Alle onze materialen zijn hebben hoge standards met betrekking tot verkleuring. Echter door UV straling kan de kleur verbleken. Dit is geen gebrek, maar slijtage, waarop geen garantie wordt gegeven.

10 Rengøring og pleje

Brug en fugtig klud til at rengøre stellet. Tekstilerne kan hånd vaskes, ved temperaturer på over 30 °C/ 85 °F. Brug aldrig stærke rengøringsmidler eller blegemiddel.

Fra tid til anden, bedes du kontrollere din klapvogn for løse skruer, slidte dele eller iturevet materiale. Overdreven udsættelse for sol eller varme kan forårsage falmen eller rustning af delene.

11 Garanti

En toårig garanti gælder fra købsdatoen, for produktions- eller materialefejl. Krav kan kun gøres gældende mod forevisning af kvitteringen. Garantien er begrænset til klapvogne, der er blevet anvendt korrekt, og der returneres i en ren og ordentlig stand.

Garantien dækker ikke naturlig slidage og skader på grund af for grov belastning eller skader som følge af uegnet eller forkert brug.

Materiale: Alle vores stoffer opfylder høje krav for farveægtighed. Dog kan stoffer blive bleget efter UV-stråling. Dette er ikke en væsentlig mangel, men blot et almindeligt tegn på slid, hvorfor der ikke kan gives nogen garanti.

EASYLIFE

(ES) (PT)

Apto para niños de 6 meses hasta los 3 años aproximadamente.
Guarde este manual de instrucciones para cualquier referencia futura.

Adequado para crianças dos 6 meses até aos 3 anos.
Guarde este manual de instruções para futura referência.

(SR) (HR)

Namenjenjo za decu od 6 meseci do oko 3 godine.
Zadržite ovaj priručnik za upotrebu za buduće korišćenje.

Pogodno za djecu u dobi od 6 mjeseci do 3 godine.
Molimo koristite ove upute za buduću uporabu.

(SI)

Primerno za otroke od 6 mesecev do okoli 3 let.
Prosimo, hranite ta navodila za uporabo za kasnejše reference.

RECARO EASYLIFE

Contenido / Conteúdo

Figura / Figura

- | | | |
|---|---|-------|
| 1 | Instrucciones de seguridad
Instruções de segurança | |
| 2 | Lista de piezas
Lista de peças | |
| 3 | Despliegue y plegado del cochecito
Dobrar e desdobrar o carrinho de bebé | 1-5 |
| | 3.1 Despliegue
Desdobrar | |
| | 3.2 Plegado
Dobrar | |
| 4 | Ruedas delanteras
Rodas frontais | 6-8 |
| | 4.1 Instalación
Instalação | |
| | 4.2 Desmontaje
Remoção | |
| | 4.3 Bloqueo y desbloqueo
Bloqueamento e desbloqueamento | |
| 5 | Capota
Canópia | 9-11 |
| | 5.1 Ajuste
Ajuste | |
| | 5.2 Desmontaje
Remoção | |
| | 5.3 Instalación
Instalação | |
| 6 | Respaldo
Encosto | 12-13 |
| | 6.1 Disminución
Baixar | |
| | 6.2 Aumento
Subir | |
| 7 | Asegurar el niño
Segurar a criança | 14-16 |

RECARO EASYLIFE

Contenido / Conteúdo

Figura / Figura

- 7.1 Asegurar el niño
Segurar a criança
- 7.2 Ajustar de tamaño de arnés
Ajustar tamanho da fita
- 7.3 Retirar el niño
Retirar a criança
- 8 Frenos 17-18
Travões
- 8.1 Aplicación
Aplicação
- 8.2 Soltar
Libertar
- 9 Retirar la tela 19-21
Remoção do tecido
- 10 Limpieza y Cuidado
Limpeza e cuidados
- 11 Garantía
Garantia

RECARO EASYLIFE

Sadržaj / Sadržaj

Slika / Slika

- | | | |
|---|---|-------|
| 1 | Bezbednosna uputstva
Upute za upotrebu | |
| 2 | Lista delova
Lista dijelova | |
| 3 | Rasklapanje i sklapanje kolica
Demontaža i montaža kolica | 1-5 |
| | 3.1 Rasklapanje
Demontaža | |
| | 3.2 Sklapanje
Montaža | |
| 4 | Prednji točkovi
Prednji kotači | 6-8 |
| | 4.1 Montiranje
Montaža | |
| | 4.2 Demontiranje
Demontaža | |
| | 4.3 Zaključavanje i otključavanje
Zaključavanje i otključavanje | |
| 5 | Nadstrešnica
Zaštita od sunca | 9-11 |
| | 5.1 Podešavanje
Podešavanje | |
| | 5.2 Demontiranje
Demontaža | |
| | 5.3 Montiranje
Montaža | |
| 6 | Naslon
Naslon za leđa | 12-13 |
| | 6.1 Spuštanje
Spuštanje | |
| | 6.2 Podizanje
Podizanje | |
| 7 | Obezbeđivanje sigurnosti deteta
Osiguranje djeteta | 14-16 |

RECARO EASYLIFE

Sadržaj / Sadržaj

Slika / Slika

7.1	Obezbeđivanje sigurnosti deteta	
	Osiguranje djeteta	
7.2	Podešavanje veličine pojasa	
	Podešavanje veličine pojasa	
7.3	Vađenje deteta	
	Uklanjanje djeteta	
8	Kočnice	17-18
	Kočnice	
8.1	Primena	
	Aktivacija	
8.2	Otpuštanje	
	Otpuštanje	
9	Uklanjanje tkanine	19-21
	Uklanjanje tekstila	
10	Čišćenje i održavanje	
	Čišćenje i njega	
11	Garancija	
	Garancija	

RECARO EASYLIFE

Vsebina

Slika

- | | | |
|---|---|-------|
| 1 | Navodila za uporabo | |
| 2 | Seznam delov | |
| 3 | Razstavljanje in sestavljanje otroškega vozička | 1-5 |
| | 3.1 Razstavljanje | |
| | 3.2 Sestavljanje | |
| 4 | Prednja kolesa | 6-8 |
| | 4.1 Namestitev | |
| | 4.2 Odstranitev | |
| | 4.3 Zaklepanje in odklepanje | |
| 5 | Strehica | 9-11 |
| | 5.1 Prilagajanje | |
| | 5.2 Odstranitev | |
| | 5.3 Namestitev | |
| 6 | Naslonjalo za hrbet | 12-13 |
| | 6.1 Nižanje | |
| | 6.2 Dviganje | |
| 7 | Varovanje otroka | 14-16 |

RECARO EASYLIFE

Vsebina

Slika

- 7.1 Varovanje otroka
- 7.2 Prilagajanje dolžine pasu
- 7.3 Odstranitev otroka
- 8 Zavore 17-18
 - 8.1 Aktivacija
 - 8.2 Sprostite
- 9 Odstranitev oblazinjenja 19-21
- 10 Čiščenje in nega
- 11 Garancija

1 INSTRUCCIONES DE SEGURIDAD

Felicitaciones y gracias por elegir un producto RECARO.

IMPORTANTE - Por favor, dedique algunos minutos para leer cuidadosamente este manual de instrucciones antes de utilizar el cochecito. El poco tiempo que usas leyendo estas instrucciones le ayudará a utilizar el cochecito correctamente. Por favor, guarde este manual para cualquier futura referencia. Si no hace uso de las instrucciones de seguridad contenidas en este manual podría poner en riesgo la seguridad del niño.

¡ADVERTENCIA!

- Nunca deje al niño sin supervisión de un adulto. Mantenga al niño siempre a la vista, mientras esté en el cochecito.
- Compruebe siempre que todos los dispositivos de bloqueo estén bien antes de usar el cochecito.
- Tenga mucho cuidado cuando suba o baje un escalón o un bordillo.
- Utilice siempre el arnés.
- No coloque bolsas, paquetes u otros objetos en el manillar o capota. Se puede caer o cambiar el equilibrio del cochecito haciéndolo inestable.
- Si se usa el coche con un niño cuyo peso es superior a 15 kg podrá causar un desgaste excesivo o daños en el cochecito.

1 INSTRUÇÕES DE SEGURANÇA

Parabéns e obrigado por escolher o produto da RECARO.

IMPORTANTE - Leia com atenção este manual de instruções antes de utilizar o carrinho de bebé. O curto tempo que gastar a ler estas instruções irão ajudar a utilizar o carrinho correctamente. Guarde este manual para future referência. O incumprimento das instruções incluídas neste manual poderão afectar a segurança da criança.

AVISO!

- Nunca deixe a criança sem atenção. Mantenha a criança dentro do seu campo de vista enquanto estiver no carrinho.
- Verifique se todos os dispositivos de bloqueio estão bem encaixados antes de cada utilização.
- Tenha cuidado extra quando subir ou descer degraus ou quando desacelerar.
- Utilize sempre o cinto de segurança.
- Não coloque sacos, pacotes ou outros objectos no punho ou canópia. Pode cair ou alterar o equilíbrio do carrinho tornando-o instável.
- A utilização do carrinho com crianças com peso superior a 15 kg poderá causar desgaste excessivo.
- Utilize com uma criança de cada vez.

- Utilice sólo con un niño a la vez.
 - No coloque objetos en la cesta de almacenamiento con un peso superior a 5 kg.
 - No permita que los niños jueguen con el cochecito.
 - Por favor, ponga los frenos de estacionamiento cuando asegure o retire al niño del cochecito.
 - Mantenga los niños alejados al desplegar y plegar este producto.
 - Este producto no es conveniente para niños menores de 6 meses.
 - Este producto no es adecuado para correr o patinar.
 - No utilice accesorios que no hayan sido suministrados por RECARO.
 - Utilice sólo repuestos suministrados por RECARO.
- Não coloque objectos de mais de 5 kg no cesto de armazenamento.
 - Não deixe que a criança brinque com o carrinho.
 - Acione os travões de estacionamento quando segurar ou retirar a criança.
 - Assegure-se que a criança é mantida fora do alcance das partes dobráveis do produto.
 - Esta unidade não é adequada para crianças com menos de 6 meses.
 - Este produto não é adequado para correr ou patinar.
 - Não utilize acessórios que não sejam fornecidos pela RECARO.
 - Unicamente utilize peças de substituição fornecidas pela RECARO.

1 BEZBEDNOSNA UPUTSTVA

Čestitamo i zahvaljujemo vam na izboru RECARO proizvoda.

VAŽNO - Odvojite nekoliko minuta da pažljivo pročitate priručnik za upotrebu pre korišćenja kolica. Ovo kratko vreme koje provedete čitajući ove instrukcije pomoći će vam da kotistite kolica.

Zadržite ovo uputstvo za upotrebu za buduće korišćenje. Nepoštovanje sadržaja ovog priručnika može da utiče na bezbednost deteta.

UPOZORENJE!

- Nikada ne ostavljajte dete bez nadzora. Uvek držite dete na oku dok je u kolicima.
- Uvek proverite da li su svi uređaji za zaključavanje ispravni pre svake upotrebe.
- Budite dodatno pažljivi kada gurate kolica na ili sa stepenika ili ivičnjaka.
- Uvek koristite pojas.
- Ne stavljajte torbe, pakete ili druge predmete na ručku ili nadstrešicu.
- Postoji mogućnost da će pasti ili promeniti ravnotežu kolica čineći ih nestabilnim.
- Upotreba kolica sa detetom čija težina je veća od 15 kg može da prouzrokuje preterano habanje ili oštećenje kolica.
- Vozite samo po jedno dete.
- Ne stavljajte više od 5 kg stvari u

1 UPUTE ZA UPOTREBU

Čestitamo i zahvaljujemo vam na odabiru RECARO proizvoda.

VAŽNO - Molimo, odvojite nekoliko minuta da pažljivo pročitate upute prije korišćenja ovih kolica. Kratko razdoblje koje ćete provesti čitajući upute, bit će vam od pomoći kod ispravne upotrebe kolica.

Molimo imajte ove upute za buduću referencu. Nepoštovanje uputa sadržanih u ovom priručniku može utjecati na sigurnost djeteta.

UPOZORENJE!

- Nikada ne ostavljajte dijete bez nadzora. Dijete uvijek mora biti u vašem vidnom polju, kad je u kolicima.
- Uvijek se prije svake upotrebe uvjerite, da su svi mehanizmi za zaključavanje aktivirani na pravi način.
- Budite posebno oprezni kod kretanja po stepenicama gore ili dole i na skretanjima.
- Uvijek upotrebite sigurnosni pojas.
- Nemojte stavljati torbe, kutije ili druge predmete na upravljački dio ili zaštitu od sunca. Oni mogu pasti ili promijeniti ravnotežu kolica, koja zbog toga postaju nestabilna.
- Upotreba kolica sa djetetom, težim od 15 kg, može uzrokovati preveliko trošenje ili oštećenje kolica.
- Samo za upotrebu sa jednim djetetom odjednom.

kolicima.

- Aktivirajte ručnu kočnicu kada obezbeđujete ili vadite dete iz kolica.
 - Uverite se da su deca udaljena kada rasklapate i sklapate kolica.
 - Ovaj proizvod nije prikladan za decu mlađu od 6 meseci.
 - Ovaj proizvod nije prikladan za korišćenje uz trčanje ili vožnju skejtborda.
 - Ne koristite dodatnu opremu koja nije obezbeđena od strane kompanije RECARO.
 - Koristite samo rezervne delove isporučene od strane kompanije RECARO.
- U transportnu košaricu ne stavljajte predmete u količini većoj od 5 kg.
 - Ne dozvolite djeci, da bi se igrala kolicama.
 - Molimo, aktivirajte parkirne kočnice, kad vežete dijete, ili ga uzimate iz kolica.
 - Kod sastavljanja ili rastavljanja kolica, dijete neka ne bude u blizini.
 - Ova kolica nisu pogodna za djecu, mlađu od 6 mjeseci.
 - Ovaj produkt nije pogodan za trčanje ili skateboarding.
 - Molimo, bez upotrebe dodataka, koji nisu RECARO.
 - Koristite samo rezervne dijelove koje je isporučio RECARO.

1 NAVODILA ZA UPORABO

Čestitamo in se vam zahvaljujemo za izbiro RECARO izdelka.

POMEMBNO - Prosimo, vzemite si nekaj minut in pazljivo preberite ta navodila za uporabo preden uporabite ta otroški voziček. Kratek čas, ki ga boste namenili prebiranju teh navodil, vam bo v pomoč pri pravilni uporabi otroškega vozička.

Prosimo, shranite ta navodila za kasnejšo referenco. Neupoštevanje vsebovanih navodil v tem vodiču lahko vpliva na otrokovo varnost.

OPOZORILO!

- **Otroka nikoli ne puščajte brez nadzora.** Otrok naj bo zmeraj v vašem vidnem polju, ko se nahaja v otroškem vozičku.
- Zmeraj se pred vsako uporabo prepričajte, da so vsi zaklepni mehanizmi pravilno aktivirani.
- Bodite še posebej pozorni pri premiku po stopnicah, gor ali dol, ter na ovinkih.
- Zmeraj uporabljajte varnostni pas.
- Ne imejte torb, škattel ali drugih predmetov na ročaju ali stehici. Le ti lahko padejo ali spremenijo ravnotežje otroškega vozička, ki zaradi tega postane nestabilen.
- Uporaba otroškega vozička z otrokom, ki je težji od 15 kg, lahko povzroči preveliko obrabo ali poškodbo vozička.
- Samo za uporabo z enim otrokom hkrati.

- V transportno košaro ne polagajte predmetov, težjih od 5 kg.
- Ne dovolite otrokom, da bi se igrali z vozičkom.
- Prosimo, aktivirajte parkirne zavore, ko privezujete otroka, ali ga jemljete iz vozička.
- Pri sestavljanju ali razstavljanju vozička naj otrok ne bo poleg.
- Ta voziček ni primeren za otroke, mlajše od 6 mesecev.
- Ta izdelek ni primeren za tek ali rolanje.
- Prosimo, ne uporabljajte dodatkov, ki niso RECARO.
- Uporabljajte samo nadomestne dele, ki jih dobavlja RECARO.

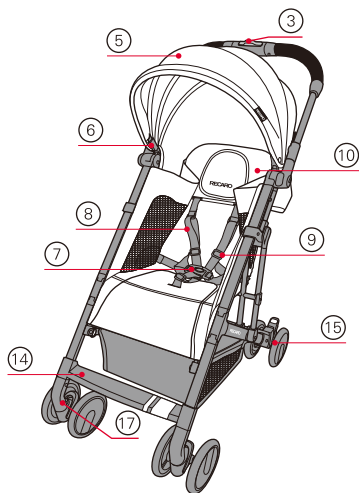

2 Lista de partes

1. Chasis
2. Manillar
3. Botón del manillar
4. Agarre para la mano
5. Capota
6. Montaje de la capota
7. Hebilla del arnés
8. Correa de arnés
9. Correa de ajuste del arnés
10. Respaldo
11. Ajustador de inclinación del respaldo
12. Correa de ajuste del respaldo
13. Cesta
14. Reposapiés
15. Ruedas
16. Cerradura giratoria de las ruedas delanteras
17. Botón de liberación rápida para ruedas delanteras
18. Pedal de Freno de estacionamiento para el engranaje
19. Pedal de Freno de estacionamiento para la liberación

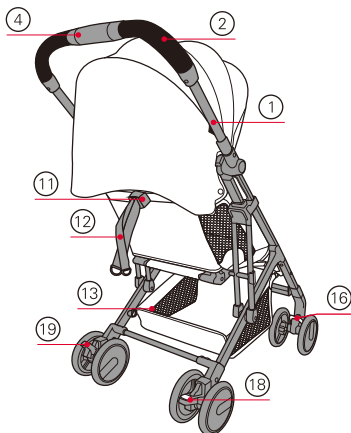

2 Lista de Peças

1. Estrutura
2. Punho
3. Botão de dobragem de uma mão
4. Punho de dobragem de uma mão
5. Canóvia
6. Montagem da canóvia
7. Fivela de cinto de segurança
8. Cinto de segurança
9. Ajustador de cinto de segurança
10. Encosto
11. Ajustador de encosto
12. Fita de ajuste de encosto
13. Cesto
14. Descanso de pés
15. Rodas
16. Bloqueio de rotação das rodas frontais
17. Botão de libertação rápida para as rodas frontais
18. Pedal de travão para utilização para o engranaje
19. Pedal de travão para libertação

2 Lista delova

1. Okvir
2. Drška
3. Jednoručno dugme za sklapanje
4. Jednoručna ručka za sklapanje
5. Nadstrešnica
6. Nosač nadstrešnice
7. Kopča za pojas
8. Traka za pojas
9. Podešavač trake za pojas
10. Naslon
11. Podešavač obaranja naslona
12. Traka za podešavanje naslona
13. Korpa
14. Oslonac za noge
15. Točkovi
16. Okretna brava za prednje točkove
17. Brzopuštajuće dugme za prednje točkove
18. Pedalna parking kočnica za zaustavljanje
19. Pedalna parking kočnica za otpuštanje

2 Lista dijelova

1. Okvir
2. Ručica
3. Jednoručni gumb za preklop
4. Jednoručni grip za preklop
5. Nadstrešnica
6. Okvir nadstrešnice
7. Kopča sigurnosnog pojasa
8. Sigurnosni pojas
9. Regulator sigurnosnog pojasa
10. Naslon za leđa
11. Vodič za podešavanja naslona za leđa
12. Pojas za podešavanje naslona za leđa
13. Košara
14. Odmaralo za noge
15. Kotači
16. Okretna brava za prednje kotače
17. Gumb za brzo puštanje prednjih kotača
18. Pedalna parking kočnica za zaustavljanje
19. Pedalna parking kočnica za otpuštanje

2 Seznam delov

1. Ogrodje
2. Ročaj
3. Enoročni gumb za zlaganje
4. Enoročni oprijem za zlaganje
5. Strehica
6. Okvir strešice
7. Zaklep varnostnega pasu
8. Varnostni pas
9. Prilagojevalec varnostnega pasu
10. Naslonjalo za hrbet
11. Vodilo za prilagajanje naslonjala za hrbet
12. Pas za prilagajanje naslonjala za hrbet
13. Košara
14. Počivalo za noge
15. Kolesa
16. Vrtljiva ključavnica za prednja kolesa
17. Gumb za hitro spročanje prednjih koles
18. Pedal parkirne zavore - za vklop
19. Pedal parkirne zavore - za izklop

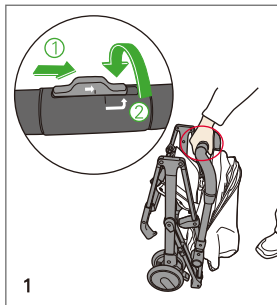

3 Despliegue y plegado del cochecito

3.1 Desplegado

Retire y deseche todas las bolsas de plástico antes de desplegar el coche del niño. Deslice el botón de liberación del manillar en la dirección de la flecha y gire la empuñadura.

3 Dobrar e desdobrar o carrinho de bebé

3.1 Desdobragem

Retire e deite fora todos os sacos plásticos antes de desdobrar o carrinho de bebé. Deslize o botão de libertação de punho na direcção da seta e rode o cabo do punho.

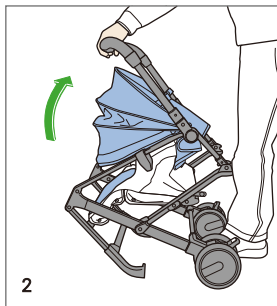

Mientras la palanca está completamente girada, tire hacia arriba para liberar. Continúa desplegando hasta que encaje en su lugar.

Quando o punho estiver completamente rodado, puxe para cima para libertar. Continue a desdobrar até bloquear.

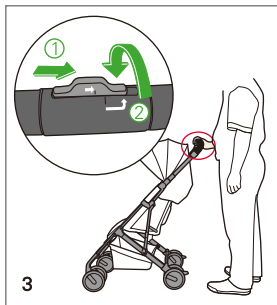

3.2 Plegado

Deslice el botón de liberación del manillar en la dirección de la flecha y gire el mango.

3.2 Dobrar

Deslize o botão de libertação do punho na direcção da seta e rode o cabo do punho.

3 Rasklapanje i sklapanje kolica

3.1 Rasklapanje

Uklonite i bacite sve plastične kese pre nego što rasklopíte kolica.

Povucite dugme za oslobađanje drške u smeru strelice a zatim je zarotirajte.

3 Demontaža i montaža kolica

3.1 Demontaža

Izvadite i bacite sve plastične vrećice prije raspakiravanja kolica.

Povucite gumb za otpuštanje u smeru strelice, zatim okrenite držalo ručice.

Dok je drška zarotirana do kraja, povucite prema gore da bi ste je oslobodili.

Nastavite da odvijate dok se ne zaključa.

Kad je ručica okrenuta, potegnite gore, kako bi je oslobodili.

Nastavite s demontažom dok ne sjedne na svoje mjesto.

3.2 Sklapanje

Povucite dugme za oslobađanje drške u smeru strelice a zatim je zarotirajte.

3.2 Montaža

Povucite gumb za otpuštanje u smeru strelice, zatim okrenite držalo ručice.

3 Razstavljanje in sestavljanje otroškega vozička

3.1 Razstavljanje

Odstranite in zavržite vse plastične vreče, preden razpakirate otroški voziček.

Povlecite sprostilni gumb v smeri puščice, nato obrnite držalo ročaja.

Ko je ročaj v celoti zavrtan, ga potegnite navzgor, da ga sprostite. Nadaljujte z razstavljanjem, dokler se ne zaklene na mesto.

3.2 Sestavljanje

Povlecite sprostilni gumb v smeri puščice, nato obrnite držalo ročaja.

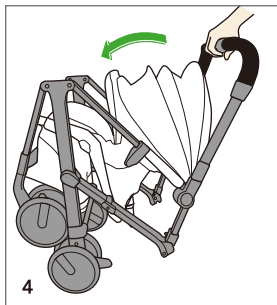

Mientras que el botón manillar está completamente girado, empujarlo en la dirección de la flecha.

Quando o cabo do punho estiver completamente rodado, puxe o punho na direcção da seta.

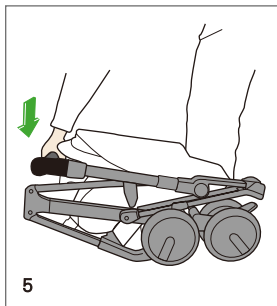

Presione el botón manillar hacia abajo hasta que el cochecito esté completamente plegado y bloqueado.

Pressione o punho até que o carrinho esteja completamente dobrado e bloqueado.

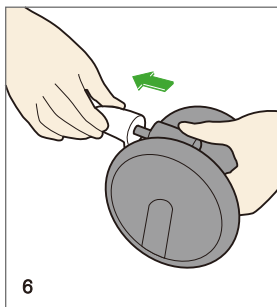

4 Ruedas delanteras

4.1 Instalación

Retire y deseche la espuma protectora antes de continuar la instalación.
Empuje el eje de las ruedas delanteras dentro del agujero en el extremo de la pata delantera hasta que se escuche un "clic". Repita el procedimiento para el otro lado.

4 Rodas frontais

4.1 Instalação

Retire e deite fora a espuma protetora antes da instalação.
Puze o eixo das rodas frontais para o buraco no fim da perna frontal até ouvir um clique. Repita para o outro lado.

Dok je drška potpuno zarotirana, gurnite je u smeru strelice.

Kad je ručica cijela obrnuta, pritisnite držalo u smjeru strelice.

Gurajte dršku prema dole dok kolica ne budu potpuno sklopljena i zaključana.

Pritisnite ručicu dolje, dok kolica nisu potpuno montirana i zaključana.

4 Prednji točkovi

4.1 Montiranje

Uklonite i bacite zaštitnu penu pre montaže.

Gurnite prednju osovinu točkova u rupu na kraju prednje noge dok ne čujete "klik". Ponovite za drugu stranu.

4 Prednji kotači

4.1 Montaža

Prije instaliranja, izvadite i bacite zaštitnu pjenu.

Pritisnite os prednjih kotača u zato predviđenu rupu na kraju prednje noge, dok ne čujete "klik". Ponovite na drugoj strani.

Ko je držalo ročaja popolnoma zavrteno, potisnite držalo v smeri puščice.

Pritisnite ročaj nazdol, dokler otroški voziček ni popolnoma sestavljen in zaklenjen.

4 Prednja kolesa

4.1 Namestitvev

Pred namestitvijo odstranite in zavržite zaščitno peno.

Potisnite os prednjih koles v luknjo na koncu prednje noge, dokler ne slišite "klika". Ponovite na drugi strani.

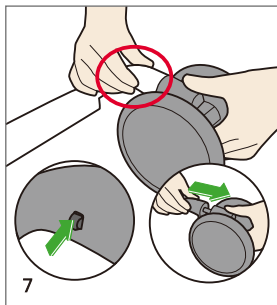

4.2 Desmontaje

Empuje el botón de liberación rápida y tire de las ruedas delanteras. Repita el procedimiento para el otro lado.

4.2 Remoção

Puxe o botão de libertação rápida e empurre as rodas frontais. Repita para o outro lado.

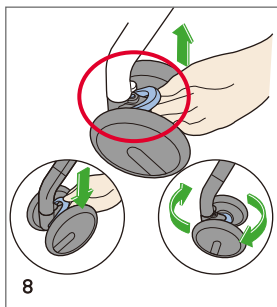

4.3 Bloqueo y Desbloqueo

Mover girando dirección hacia arriba para bloquear las ruedas delanteras. Mover girando dirección hacia abajo para desbloquear las ruedas delanteras. Repita el procedimiento para el otro lado.

4.3 Bloqueio e desbloqueio

Mova o bloqueio de rotação para bloquear as rodas frontais. Mova para baixo o bloqueio de rotação para bloquear as rodas. Repita para o outro lado.

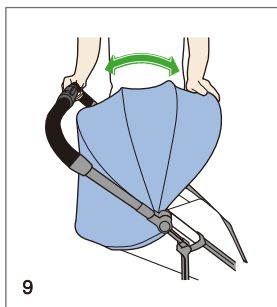

5 Capota

5.1 Ajuste

La capota se puede ajustar presionando la estructura de la capota delantera hacia adelante y hacia atrás.

5 Canópia

5.1 Ajuste

A canópia pode ser ajustada ao puxar a estrutura frontal da mesma para a frente e para trás.

4.2 Demontiranje

Pritisnite dugme za brzo otpuštanje i izvucite prednje točkove. Ponovite za drugu stranu.

4.2 Demontaža

Pritisnite gumb za brzo puštanje i potegnite prednje kotače. Ponovite na drugoj strani.

4.3 Zaključavanje i otključavanje

Pomerite okretnu bravu prema gore da biste zaključali prednje točkove. Pomerite okretnu bravu prema dole kako biste otključali prednje točkove. Ponovite za drugu stranu.

4.3 Zaključavanje i otključavanje

Pomaknite rotirajuću bravu prema gore za zaključavanje prednjih kotača. Pomaknite rotirajuću bravu prema dole za otključavanje prednjih kotača. Ponovite na drugoj strani.

5 Nadstrešnica

5.1 Podešavanje

Nadstrešnica se može podesiti pritiskom na prednji okvir nadstrešnice napred i nazad.

5 Zaštita od sunca

5.1 Podešavanje

Zaštitu od sunca možete podešavati pritiskom na prednju stranu okvira, naprijed ili nazad.

4.2 Odstranitev

Potisnite gumb za hitro sprostitvev in potegnite prednja kolesa. Ponovite na drugi strani.

4.3 Zaklepanje in odklepanje

Premaknite vrtečo ključavnico za zaklep prednjih koles. Premaknite vrtečo ključavnico dol za odklep prednjih koles. Ponovite na drugi strani.

5 Strehica

5.1 Prilaganje

Strehico lahko prilagajate s potiskanjem prednje strani okvirja strehice naprej in nazaj.

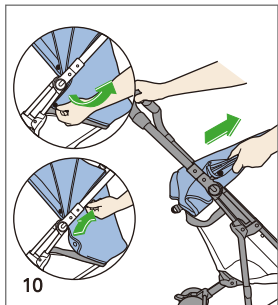

5.2 Desmontaje

Retire la capota aflojando los botones a presión y el gancho y la cinta del bucle, tire de la estructura de la capota de los extremos de los montajes de la capota.

5.2 Remoção

Retire a canópia desapertando os botões de estalo e o gancho e fitas, puxe as pontas da estrutura da canópia a partir das montagens da mesma.

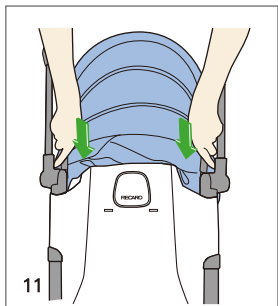

5.3 Instalación

Instale la capota insertando los extremos de la estructura de la capota en el montaje de la capota. Fije los botones a presión en el lado del chasis, fijar el borde inferior de la capota a la parte posterior del respaldo usando el gancho y las cintas del bucle.

5.3 Instalação

Instale a canópia inserindo as pontas da estrutura da mesma nas montagens da canópia. Aperte os botões de estalo do mesmo lado que a estrutura, anexe a beira inferior da canópia na parte de trás do encosto utilizando o gancho e as fitas.

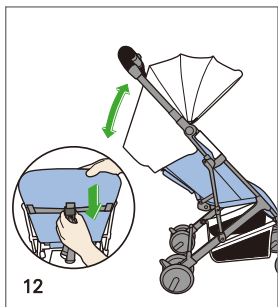

6 Respaldo

6.1 Disminución

Apriete los botones laterales del ajustador de respaldo reclinable y empuje el respaldo hacia abajo hasta que alcance la posición deseada.

6 Encosto

6.1 Baixar

Aperte os botões laterais do ajustador de encosto e empurre o encosto para baixo até alcançar a posição desejada.

5.2 Demontiranje

Uklonite nadstrešnicu otpuščanjem zabavnih dugmadi, kuka i traka za vezivanje, a zatim povucite krajeve okvira nadstrešnice iz nosača nadstrešnice.

5.2 Demontaža

Uklonite zaštitu od sunca tako, da pritisnete na tipke za uklanjanje i odstranite sigurnosne trake.

5.3 Montiranje

Montirajte nadstrešnicu ubacivanjem krajeva okvira u nosač nadstrešnice. Pričvrstite elastičnu zabravnu dugmad na strani okvira, pričvrstite donju ivicu nadstrešnice na poleđinu naslona koristeći kuku i trake za vezivanje.

5.3 Montaža

Montirajte zaštitu od sunca tako, da postavite krajeve okvira zaštite u zato predviđene utore. Pričvrstite gumbce na utor na jednoj strani okvira, priključite donji rub zaštite na zadnji dio za leđa s pomoću sigurnosnih traka na predviđena mjesta.

6 Naslon

6.1 Spuštanje

Stisnite dugmad na stranama podešavača obaranja naslona i gurnite naslon prema dole dok ne dostigne željenu poziciju.

6 Naslon za leđa

6.1 Spuštanje

Stisnite tipke na stranama vodilice za podešavanje naslona za leđa i potisnite naslon prema dolje, dok ne dođete do željene pozicije.

5.2 Odstranitev

Odstranite strehico tako, da sprostite gumbce na tlesk, kljuko in takove na zanko, potegnete konce okvirja strehice iz okvirja strehice.

5.3 Namestitev

Namestite strehico tako, da vstavite konce okvirja strehice v nastavke strehice. Pričvrstite gumbce na tlesk na eni strani okvirja, priključite spodnji rob strehice na zadnji del naslonjala za hrbet s pomočjo kljuke in trakov na zanko.

6 Naslonjalo za hrbet

6.1 Nižanje

Stisnite gumbce na straneh vodila za prilagajanje naslonjala za hrbet in potisnite naslonjalo navzdol, dokler ne doseže zelenega položaja.

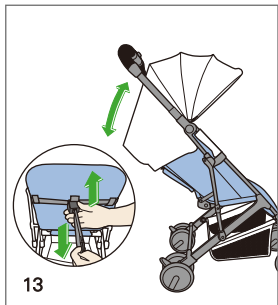

13

6.2 Aumento

Sostenga el regulador de inclinación del respaldo y tire de las dos correas de ajuste hasta que el respaldo llegue a la posición deseada.

6.2 Subir

Segure o ajustador do encosto e puxe as fitas de ajuste até que o encosto alcance a posição desejada.

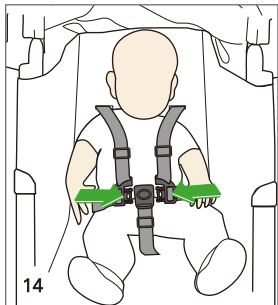

14

7 Asegurar el niño

7.1 Asegurar

- Asegúrese de que el arnés está desabrochado.
- Coloque al niño en el asiento.
- Asegúrese de que el niño no está sentado en alguna de las partes del arnés.
- Pase los brazos del niño a través del arnés de los hombros.
- Inserte las lengüetas en la hebilla de las correas laterales uniendo a la correa de la entrepierna.

7 Segurar a criança

7.1 Segurar

- Certifique-se que o cinto está desapertado.
- Posicione a criança no assento.
- Certifique-se que a criança não está sentada em nenhum dos componentes do cinto.
- Passe os braços da criança através do cinto de ombros.
- Encaixe as fivelas das fitas laterais à correia.

6.2 Podizanje

Držite podešavač obaranja naslona i povucite obe trake za podešavanje dok naslon ne dostigne željenu poziciju.

6.2 Podizanje

Pridržite vodilice za podešavanje naslona za leđa i potegnite oba pojasa za podešavanje, dok naslon ne dođe do zelene pozicije.

7 Obезbeđivanje sigurnosti deteta

7.1 Obезbeđivanje sigurnosti deteta

- Uverite se da pojas nije zavezan.
- Postavite dete na sedište.
- Uverite se da dete ne sedi na bilo kojoj od komponenti pojasa.
- Provucite ruke deteta kroz pojas za ramena.
- Ubacite jezike na trake sa strane u bravu zakačenu na donji pojas.

7 Osiguranje djeteta

7.1 Osiguranje djeteta

- Uvjerite se, da je pojas isključen.
- Stavite dijete na sjedalo.
- Uvjerite se, da dijete ne sjedi na nijednom od dijelova pojasa.
- Umetnite ruke djeteta kroz rameni pojas.
- Ukopčajte bočne priključke u srednju kopču na međunožnom djelu.

6.2 Dvigovanje

Pridržitev vodilo za prilagajanje naslonjala za hrbet in potegnite oba prilagoditvena pasova, dokler naslonjalo ne doseže zelenega položaja.

7 Varovanje otroka

7.1 Varovanje

- Prepričajte se, da je pas odpet.
- Posadite otroka v sedež.
- Prepričajte se, da otrok ne sedi na nobenem izmed delov pasu.
- Vstavite otrokove roke skozi ramenski pas.
- Vstavite jezike na stranskih trakovih v sponko, pritrjeno na mednožni trak.

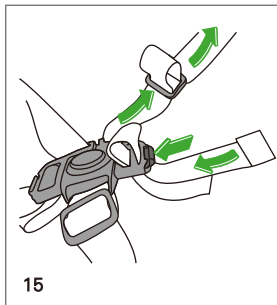

7.2 Ajustar el tamaño del arnés

La longitud de cada correa del arnés se puede ajustar deslizando a través de la pieza de ajuste.

7.2 Ajustar o tamanho do cinto

O comprimento do cinto pode ser ajustado deslizando através do ajustador até o comprimento desejado ser alcançado.

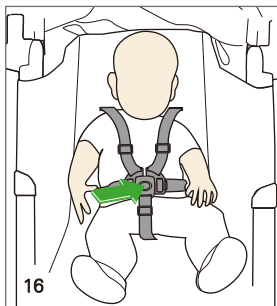

7.3 Retirar al niño del cochecito

- Pulse el botón del centro de la hebilla para soltar el arnés.
- Coloque el arnés de los hombros del niño fuera.
- Retire al niño del asiento.

7.3 Retirar a criança

- Pressione o botão no meio da fivela para libertar o cinto.
- Mova o cinto de ombro da criança.
- Retire a criança do assento.

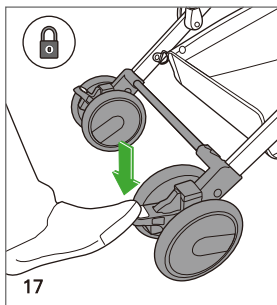

8 Frenos

8.1 Aplicación

Aplice los frenos empujando hacia abajo el pedal del freno de la derecha. Revise los frenos empujando la silla asegurándose que no se mueva.

8 Travões

8.1 Aplicação

Aplice os travões empurrando o pedal de travão lateral direito. Verifique os travões ao assegurar que o carrinho não se move.

7.2 Podešavanje veličine pojasa

Dužina svake trake kaiša može da se podeši provlačenjem kroz podešavač dok se ne dostigne željena dužina.

7.2 Podešavanje veličine pojasa

Dužina svakog sigurnosnog pojasa se može podešavati tako, da pojas provučete kroz regulator, dok ne dođete do željene dužine.

7.3 Vađenje deteta

- Pritisnite dugme u sredini kopče kako biste oslobodili pojas.
- Sklonite pojas za ramena od ramena deteta.
- Lzvadite dete iz sedišta.

7.3 Uklanjanje dijeteta

- Pritisnite tipku u sredini kopče za otpuštanje pojasa.
- Odstranite rameni pojas sa dijeteta.
- Uklonite dijete iz sjedala.

8 Kočnice

8.1 Primena

Iskoristite kočnice pritiskanjem pedale za kočenje sa desne strane. Proverite kočnice uveravajući se da se kolica ne pomeraju.

8 Kočnice

8.1 Aktivacija

Kočnice aktivirate tako, da pritisnete desnu pedal. Proverite kočnice tako, da se uvijerite, da se kolica ne miču.

7.2 Prilagajanje dolžine pasu

Dolžina vsakega varnostnega pasu se lahko prilagaja tako, da pas potegneta skozi regulator, dokler ne dosežete zelene dolžine.

7.3 Odstranitev otroka

- Pritisnite gumb na sredini zaponke, da sprostite pas.
- Odmaknite ramenski pas vstan od otrokovih ramen.
- Odstranite otroka iz sedeža.

8 Zavore

8.1 Aktivacija

Aktivirajte zavore tako, da pritisnete navzdol desno stran pedala zavor. Preverite zavore tako, da se prepričate, ali se voziček ne premika.

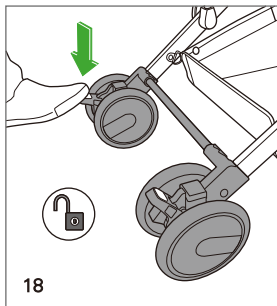

8.2 Soltar

Libere los frenos presionando el pedal del freno izquierdo.

8.2 Libertar

Liberte os travões empurrando o pedal de travão lateral esquerdo.

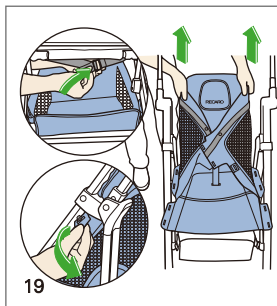

9 Eliminación de textiles

Por favor desabroche las 2 correas por debajo del asiento;
Desabroche los 14 ojales (7 en cada lado);
Desabroche las cintas de bucle y conectar las cintas en la parte inferior del asiento;
Tire de la cubierta de la estructura del respaldo.

9 Remoção de tecido

Para remover o tecido do assento, Liberte as duas fitas debaixo do mesmo;
Liberte os 14 buracos de botão (7 de cada lado);
Liberte a volta e fitas de fivela no fundo do assento;
Puxe a capa da estrutura do encosto.

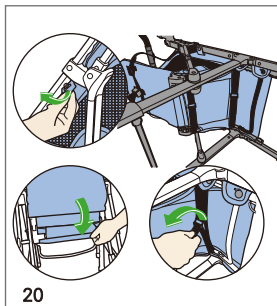

Instalación

Tire de la cubierta sobre la estructura del respaldo;
Sujetar el gancho y las cintas del bucles y las 2 correas;
Sujetar los 14 ojales.

Instalação

Puxe a capa da estrutura do encosto;
Anexe a fivela, a fita de volta e as 2 fitas;
Aperte os 14 buracos de botão.

8.2 Otpuštanje

Otpustite kočnice pritiskanjem pedale za kočenje sa leve strane.

8.2 Otpuštanje

Kočnice otpustite sa pritiskom na lijevu pedal.

9 Uklanjanje tkanine

Uklanjanje prekrivača sedišta,otkopčajte 2 kaiša ispod sedišta;
Stkopčajte 14 kopči sa rupicama (po 7 na svakoj strani);
Stkopčajte trake sa petljama i kukicama u dnu sedišta;
Skinite prekrivač sa okvira naslona.

9 Uklanjanje tekstila

Uklanjanje naslona sjedišta,otkopčajte 2 pojasa ispod sjedišta;
Otkopčajte 14 kopči sa rupicama (po 7 na svakoj strani);
Otkopčajte trake sa petljama i kukicama u dnu sjedišta;
Skinite prekrivač sa okvira naslonjača.

Postavka

Svucite prekrivač preko okvira naslona;
Spojite trake sa petljama i kukicama i 2 kaiša;
Spojite 14 kopči sa rupicama (po 7 na svakoj strani).

Postavljanje

Provcite prekrivač preko okvira naslonjača;
Spojite trake sa petljama i kukicama i 2 pojasa;
Spojite 14 kopči sa rupicama.

8.2 Sprostite

Zavore sprostite s pritiskom na levi pedal zavore.

9 Odstranitev tkanine

Za odstranitev sedežnega pokrivala sprostite 2 pasova pod sedežem;
Odpnite 14 gumbov z luknjami (7 na vsaki strani);
Sprostite trak z zankami in kavliji na dnu sedeža;
Potegnite pokrivalo z okvira naslonjala za hrbet.

Namestitev

Potegnite pokrivalo čez okvir naslonjala za hrbet;
Prikpnite trak z zankami in kavliji ter 2 pasova;
Pripnite 14 gumbov z luknjami.

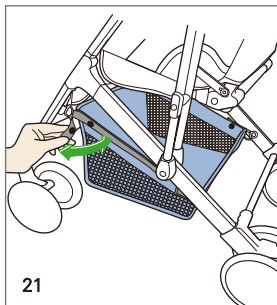

Para el desmontaje de la cesta se aflojan los botones a presión que se adjuntan en las correas de la cesta.

Retire o cesto desapertando os botões de estalo que estão anexados às fitas do cesto.

Retire la capota según lo indica la sección anterior de la retirada de la capota 5.2.

Refira à secção de remoção da canópia 5.2 acima.

Uklonite korpu otpuštanjem elastičnih zabavnih dugmadi koji su zakačeni na kaiš korpe.

Uklonite košaru otpuštanjem elastičnih zabavnih tipki koje su zakačene na pojas košare.

Uklonite nadstrešicu prateći sekciju za uklanjanje nadstrešice 5.2 iznad.

Uklonite nadstrešnicu prema postupku opisa iz 5.2.

Odstranite košaro tako, da odpnete zaklopne gumbе, ki so pripeti na pasove košare.

Odstranite strehico tako, kot je zapisano v poglavju o odstranjevanju strehice: 5.2.

10 Limpieza y cuidados

Utilice un paño húmedo para limpiar el chasis. Las telas se pueden lavar a mano a una temperatura no superior a 30 °C/ 85 °F. Nunca utilice detergente fuerte ni lejía.

Revise frecuentemente los tornillos de su cochecito asegurándose que no estén flojos, y revisa las piezas gastadas o desgarradas. La exposición excesiva al sol o el calor podría causar decoloración y/o deformación de las partes

11 Garantía

Tiene una garantía por defectos de fabricación o materiales de dos años a partir de la fecha de compra. Las reclamaciones sólo se podrán hacer mediante la presentación del recibo de compra. La garantía se limita a los cochecitos que se han utilizado correctamente y que son devueltos en un estado limpio y adecuado.

La garantía no cubre el desgaste natural y los daños debidos a un exceso de tensión o daño debido a un uso inadecuado o impropio.

Material: Todos nuestros tejidos cumplen con altos requisitos en cuanto a la textura del color. Sin embargo, las telas se pueden opacar por la radiación UV. Esto no es un defecto del material, sino simplemente una señal normal de desgaste para las que no se puede dar ninguna garantía.

10 Limpeza e cuidado

Utilize um pano molhado para limpar a estrutura. Os tecidos podem ser lavados à mão em temperatura que não exceda os 30 °C/ 85 °F. Nunca utilize detergentes fortes nem lixívia.

De tempo a tempo, inspeccione o carrinho por fechos soltos, peças desgastadas ou materiais destruídos. A exposição excessiva ao sol ou calor pode causar deterioramento ou dobra das peças.

11 Garantia

A garantia de dois anos aplica-se a partir da data de compra para defeitos de fabrico ou de material. Só serão aceites queixas com a apresentação do recibo de compra. A garantia é limitada para os carrinhos que foram correctamente utilizados e que sejam devolvidos em condições limpas e apropriadas.

A garantia não cobre o desgaste e danos naturais devido ao excesso de esforço ou danos devidos a utilização inadequada ou imprópria.

Material: Todos os tecidos cumprem com os requisitos em termos de cor. No entanto, as cores poderão desvanecer devido à radiação UV. Isto não é um defeito de material, mas um sinal de desgaste normal, pelo que não existe garantia.

10 Čišćenje i održavanje

Koristite vlažnu tkaninu za čišćenje okvira. Delovi kolica od tkanine se mogu čistiti ručno na temperaturi koja ne prelazi 30 °C/ 85 °F. Nikada ne koristite jake deterdžente ili izbeljivače.

Svremena na vreme, proverite da li na kolicima ima labavih zavrtnjeva, dotrajalih delova ili pocepane tkanine. Prekomerno izlaganje suncu ili toploti može izazvati slabljenje ili uvijanje delova.

11 Garancija

Dve godine garancije stupa na snagu od datuma kupovine. Za sve proizvedene delove ili greške u materijalu zahtev se može podneti isključivo uz račun proizvoda. Garancija je ograničena na kolica koja su pravilno korišćena i koja se vraćaju u čistom i ispravnom stanju.

Garancija ne pokriva prirodno habanje i oštećenja usled preteranog napora ili oštećenja usled neodgovarajućeg ili nepravilnog korišćenja.

Materijal: Sve naše tkanine ispunjavaju visoke zahteve u pogledu postojanosti boje. Međutim, tkanine mogu izbledeti UV zračenjem. Ovo nije greška u materijalu, nego jednostavno normalan znak habanja za koji se ne može dati garancija.

10 Čišćenje i njega

Za čišćenje okvira, koristite vlažnu krpu. Tkanina se može ručno čistiti na temperaturi ne višoj od 30 °C/ 85 °F. Nikada nemojte koristiti jake deterdžente ili izbjeljivač.

Povremeno proverite kolica, da li ima koji nevezani pojas, istrošeni dio ili potrzan materijal. Pretjerana izloženost suncu ili vrućini može uzrokovati kvar ili deformaciju dijelova.

11 Garancija

Dvije godine jamstva stupa na snagu od datuma kupnje proizvedenih dijelova ili greške u materijalu. Zahtjev se može podnijeti isključivo na temelju računa o kupnji proizvoda. Jamstvo je ograničeno na kolica koja su bila na pravi način upotrijebljena i koja su se vratila u čistom i ispravnom stanju.

Ovo jamstvo ne pokriva trošenje i oštećenja zbog prekomjerne deformacije ili štete nastale uslijed netočne ili neprikladne upotrebe.

Materijal: Sve naše tkanine ispunjavaju visoke zahtjeve u skladu sa kvalitetom. Međutim, tkanine mogu izbledjeti UV zračenjem. Ovo nije materijalni kvar, nego jednostavno normalan znak habanja za koji se ne može dati garancija.

10 Čiščenje in nega

Za čiščenje ogrodja vozička uporabite vlažno krpo. Tkanina se lahko ročno pere pri temperaturi, ki ni višja od 30 °C/ 85 °F. Nikoli ne uporabljajte močnega detergenta ali belila.

Občasno preverite otroški voziček, ali so kje razrahljani pasovi, izrabljeni deli ali raztrgan material. Pretirana izpostavljenost soncu ali vročini lahko povzroči popuščanje ali zvijanje delov.

11 Garancija

Dvoletna garancija začne veljati od datuma nakupa za proizvedene dele ali napake v materialu.

Zahtevek se lahko vloži samo na podlagi računa o nakupu. Garancija je omejena na otroške vozičke, ki so bili pravilno uporabljeni in kateri so vrnjeni v čistem in primernem stanju.

Garancija ne pokriva naravnih obrab in poškodb zaradi prevelike deformacije ali poškodb zaradi neprimerne ali nepravilne uporabe.

Material: Vse naše blago izpolnjuje visoke zahteve v smislu odpornosti barve. Kljub temu lahko tkanina zbledi zaradi UV žarkov. To ni napaka materiala, temveč preprosto navaden znak obrabe, za katerega ne morete koristiti garancije.

EASYLIFE



6 ay ile 3 yaş arasındaki çocuklar için uygundur.

Lütfen bu kullanım kılavuzunu ileride başvurmak üzere saklayın.

Κατάλληλο για παιδιά ηλικίας από 6 μηνών έως 3 περίπου χρόνων.

Παρακαλώ κρατήστε αυτό το εγχειρίδιο για μελλοντική αναφορά.



Adecvat pentru copii între 6 luni și 3 ani.

Vă rugăm să păstrați acest manual de instrucțiuni pentru consultare ulterioară.



השארת הילד ללא השגחה מסוכנת
יש להשתמש תמיד ברצועות הבטיחות
לשימוש מגיל 6 חודשים ועד 3 שנים
העגלה אינה מיועדת לריצה או החלקה

مناسبة للأطفال من عمر ستة أشهر حتى ثلاث سنوات
يُرجى الاحتفاظ بدليل المستخدم للرجوع إليه مستقبلاً

RECARO Child Safety GmbH & Co. KG

Guttenbergstrasse 2

D-95352 Marktleugast

Phone: +49 9255 77-0

Fax: +49 9255 77-13

Email: info@recaro-cs.com

www.recaro-cs.com

RECARO EASYLIFE

İçindekiler / Περιεχόμενα

Şekil / Εικόνα

- | | | |
|---|---|-------|
| 1 | Güvenlik Talimatları
Οδηγίες ασφάλειας | |
| 2 | Parça listesi
Κατάλογος ανταλλακτικών | |
| 3 | Pusetin açılması ve katlanması
Άνοιγμα -Κλείσιμο Καροτσιού | 1-5 |
| | 3.1 Açma
Άνοιγμα του καροτσιού | |
| | 3.2 Katlama
Κλείσιμο | |
| 4 | Ön tekerlekler
Μπροστινοί τροχοί | 6-8 |
| | 4.1 Kurulum
Εγκατάσταση | |
| | 4.2 Sökme
Αφαίρεση | |
| | 4.3 Kilitleme ve kilit açma
Κλειδωμα και ξεκλειδωμα | |
| 5 | Gölgelik
Κουκούλα | 9-11 |
| | 5.1 Ayarlama
Προσαρμογή | |
| | 5.2 Sökme
Αφαίρεση | |
| | 5.3 Kurulum
Εγκατάσταση | |
| 6 | Arkalık
Η πλάτη του καθίσματος | 12-13 |
| | 6.1 Alçaltma
Χαμήλωμα | |
| | 6.2 Yükseltme
Ανέβασμα | |
| 7 | Çocuğun emniyet kemerinin bağlanması
Δέσιμο ασφάλειας για το παιδί | 14-16 |

RECARO EASYLIFE

İçindekiler / Περιεχόμενα

Şekil / Εικόνα

- 7.1 **Çocuğun emniyet kemerinin bağlanması**
Δέσιμο ασφάλειας για το παιδί
- 7.2 **Kemer ölçüsünün ayarlanması**
Ρύθμιση μεγέθους του ιμάντα
- 7.3 **Çocuğun alınması**
Απομάκρυνση του παιδιού
- 8 **Frenler** 17-18
Φρένα
 - 8.1 **Uygulama**
Εφαρμογή
 - 8.2 **Serbest Bırakma**
Απελευθέρωση
- 9 **Kumaşın çıkarılması** 19-21
Αφαίρεση του υφάσματος
- 10 **Temizleme ve bakım**
Καθαριότητα και φροντίδα
- 11 **Garanti**
Εγγύηση

RECARO EASYLIFE

Conținut	Imagine
1 Instrucțiuni de siguranță	
2 Lista componentelor	
3 Deplierea și pliarea căruciorului	1-5
3.1 Depliere	
3.2 Pliere	
4 Roți frontale	6-8
4.1 Instalare	
4.2 Demontare	
4.3 Blocare și deblocare	
5 Copertină	9-11
5.1 Reglare	
5.2 Demontare	
5.3 Instalare	
6 Spătar	12-13
6.1 Coborâre	
6.2 Ridicare	
7 Asigurarea copilului	14-16

RECARO EASYLIFE

Conținut

Imagine

- 7.1 Asigurarea copilului
- 7.2 Reglarea dimensiunii hamului
- 7.3 Scoaterea copilului
- 8 Frâne 17-18
 - 8.1 Aplicare
 - 8.2 Eliberare
- 9 Îndepărtarea materialelor textile 19-21
- 10 Curățare și îngrijire
- 11 Garanție

	1	הוראות בטיחות تعليمات الأمان والسلامة
	2	רשימת חלקים بيان الأجزاء
1-5	3	פתיחה וקיפול של העגלה طي وِبَسْطُ عربة الأطفال
	3.1	פתיחה بَسْطُ العربة
	3.2	קיפול طي العربة
6-8	4	גלגלים קדמיים العجلات الأمامية
	4.1	התקנה التركيب
	4.2	הסרה الإزالة
	4.3	נעילה ופתיחת הנעילה الطي والتثني
9-11	5	חופה 5.1 כיוון تعديلات
	5.2	הסרה الإزالة
	5.3	התקנה التركيب
12-13	6	משענת גב مسند الظهر
	6.1	הנמכה خفض مسند الظهر
	6.2	הגבהה رفع مسند الظهر
14-16	7	חגירת הילד تأمين الطفل وتثبيتته بالعربة

	7.1	חגירת הילד	
		تأمين الطفل وتثبيته بالعربة	
	7.2	התאמת גודל הרתמה	
		ضبط وضع حمالة الأمان	
	7.3	הוצאת הילד מהעגלה	
		إزالة الطفل من العربة	
17-18	8	בלמים	
		المكابح	
	8.1	שימוש	
		استخدام المكابح	
	8.2	שחרור	
		تحرير المكابح	
19-21	9	הוצאת כיסוי הבד	
		إزالة قماش العربة	
	10	נקיון וטיפול	
		النظافة والرعاية	
	11	כתב אחריות	
		الضمان والكفالة	

1 GÜVENLİK TALİMATLARI

RECARO ürünü seçtiğiniz için teşekkür ve tebrik ederiz.

ÖNEMLİ - Lütfen puseti kullanmadan önce bu kullanım kılavuzunu dikkatlice okumak için birkaç dakikanızı ayırın. Bu talimatları okumak için harcayacağınız kısa süre puseti uygun şekilde kullanmanıza yardımcı olacaktır. Lütfen bu kullanım kılavuzunu ileride başvurmak üzere saklayın. Bu kullanım kılavuzundaki talimatların yerine getirilmemesi çocuğun güvenliğini etkileyebilir.

UYARI!

- Çocuğu asla başıboş bırakmayın. Çocuğu pusetteyken daima gözetim altında tutun.
- Her kullanımdan önce kilitleme mekanizmalarının düzgün şekilde çalıştığını her zaman kontrol edin.
- Basamak veya kaldırım çıkarken ve inerken ekstra özen gösterin.
- Her zaman kemeri kullanın.
- Tutamak veya gölgelik üzerine çanta, paket veya başka nesne koymayın.
- Düşebilir veya pusetin dengesini bozabilir. Pusetin 15 kg üzerinde bir çocuk ile kullanılması aşırı yıpranmaya veya hasara neden olabilir.
- Sadece bir çocuk oturtun.

1 ΟΔΗΓΙΕΣ ΑΣΦΑΛΕΙΑΣ

Συγχαρητήρια και σας ευχαριστούμε για την επιλογή του προϊόντος RECARO.

ΣΗΜΑΝΤΙΚΟ - Παρακαλούμε αφιερώστε λίγα λεπτά για να διαβάσετε το παρόν εγχειρίδιο χρήσης προσεκτικά, πριν χρησιμοποιήσετε το καρότσι. Ο λίγος χρόνος που ξοδεύετε για ανάγνωση αυτών των οδηγιών θα σας βοηθήσει να χρησιμοποιήσετε το καρότσι σωστά. Παρακαλούμε φυλάξτε το εγχειρίδιο για μελλοντική αναφορά. Εάν δεν ακολουθήσετε τις οδηγίες που περιέχονται στο παρόν εγχειρίδιο αυτό μπορεί να έχει αρνητική επιρροή στην ασφάλεια του παιδιού.

ΠΡΟΣΟΧΗ!

- Ποτέ να μην αφήνετε το παιδί χωρίς επίβλεψη. Να το επιβλέπετε πάντοτε όταν το έχετε στο καρότσι.
- Πάντα να ελέγχετε όλες τις συσκευές κλειδώματος. Πρέπει να έχουν ασφαλίσει σωστά πριν από κάθε χρήση.
- Προσέξτε ιδιαίτερα όταν ανεβοκατεβαίνετε σκαλοπάτια ή στο πεζοδρόμιο.
- Να χρησιμοποιείτε πάντα τον ιμάντα πρόσδεσης.
- Μην τοποθετείτε τσάντες, δέματα ή άλλα αντικείμενα στη λαβή ή την κουκούλα. Μπορεί να χαλάσει την ισορροπία του καροτσιού κι έτσι να γίνει ασταθές.
- Η χρήση του καροτσιού με παιδί το

- Saklama sepetine 5 kg üzerinde nesne koymayın.
 - Çocukların puset ile oynamasına müsaade etmeyin.
 - Çocu un kemerini ba larken veya çocu u alırken park frenlerinin sıkıldı ından emin olun.
 - Bu ürünü katlarken veya açarken çocuklardan uzak tutun.
 - Bu koltuk ünitesi 6 aylıktan daha küçük çocuklar için uygun de ildir.
 - Bu ürün koşma veya kay kay yapmakiçin uygun de ildir.
 - Lütfen RECARO tarafından sunulmayan aksesuarları kullanmayın.
 - Sadece RECARO tarafından sunulan yedek parçaları kullanın.
- βάρος του οποίου είναι πάνω από 15 κιλά μπορεί να προκαλέσει υπερβολική φθορά ή βλάβη στο καρότσι.
- Να τοποθετείτε ένα μόνο παιδί μέσα στο καρότσι.
 - Μην τοποθετείτε αντικείμενα βαρύτερα από 5 kg στο καλάθι αποθήκευσης.
 - Μην αφήνετε παιδιά να παίζουν με το καρότσι.
 - Παρακαλώ τοποθετήστε τα φρένα στάθμευσης όταν τοποθετείτε και ασφαλίσετε το παιδί ή όταν το απομακρύνετε.
 - Φροντίστε τα παιδιά να βρίσκονται μακριά από το καρότσι όταν ανοίγετε και κλείνετε αυτό το προϊόν.
 - Η μονάδα καθίσματος δεν είναι κατάλληλη για παιδιά κάτω των 6 μηνών.
 - Αυτό το προϊόν δεν είναι κατάλληλο για τρέξιμο ή πατινάζ.
 - Παρακαλώ να μην χρησιμοποιείτε εξαρτήματα που δεν παρέχονται από την RECARO.
 - Να χρησιμοποιείτε μόνο ανταλλακτικά που παρέχονται από την RECARO.

1 INSTRUCȚIUNI DE SIGURANȚĂ

Felicitări, și mulțumim că ați ales produsul RECARO.

IMPORTANT - Vă rugăm să petreceți câteva minute pentru a citi acest manual de instrucțiuni cu atenție înainte de a utiliza căruciorul. Timpul scurt pe care îl petreceți citind aceste instrucțiuni vă va ajuta să utilizați căruciorul în mod corespunzător.

Vă rugăm să păstrați acest manual pentru consultare ulterioară. Nerespectarea instrucțiunilor din acest manual poate afecta siguranța copilului.

ATENȚIE!

- Nu lăsați niciodată copilul nesupravegheat. Țineți întotdeauna copilul la vedere atunci când acesta este în cărucior.
- Verificați întotdeauna dacă toate dispozitivele de blocare sunt cuplate corespunzător înainte de orice utilizare.
- Acordați atenție suplimentară atunci când urcați sau coborâți trepte sau când schimbați direcția.
- Utilizați întotdeauna centura de siguranță.
- Nu așezați plase, pachete sau alte obiecte pe mâner sau pe copertină.
- Acestea pot cădea sau modifica echilibrul căruciorului, făcându-l instabil.
- Utilizarea unui cărucior cu un copil al cărui greutate este mai mare de 15 kg poate cauza uzura excesivă sau

avarierea căruciorului.

- **Utilizați caruciorul doar pentru un singur copil.**
- **Nu puneți obiecte care depășesc greutatea de 5 kg în coșul de depozitare.**
- **Nu permiteți copiilor să se joace cu căruciorul.**
- **Vă rugăm să activați frânele de parcare atunci când asigurați sau scoateți copilul.**
- **Asigurați-vă că țineți copiii la distanță atunci când depiați și pliați acest produs.**
- **Acest carucior este recomandat pentru copii, începând cu vârsta de 6 luni.**
- **Acest produs nu este adecvat pentru alergare sau patinare.**
- **Vă rugăm să nu utilizați accesorii care nu au fost furnizate de RECARO.**
- **Utilizați doar piese de schimb furnizate de RECARO.**

1 تعليمات الأمان والسلامة

مرحبًا بك عمليتنا العزيز. نود بداية تهنئتك على شرائك أحد منتجات RECARO ونشكرك على هذه الثقة الغالية.

1 הוראות בטיחות

ברכות ותודה לכם על שרכשתם מוצר זה מבית RECARO.

חשוב - אנא הקדישו מספר דקות לקריאת מדריך הוראות זה לפני שתשתמשו בעגלה. הזמן הקצר שתקדישו לקריאת הוראות אלו יעזור לכם להשתמש בעגלה כראוי ובבטחה בעתיד.

אנא שמרו על מדריך זה במקום בטוח להתייחסות עתידית. אי מילוי אחר ההוראות שבמדריך זה עשוי להשפיע על בטיחות הילד.

האם - يرجى تخصيص قدر من الوقت لقراءة دليل

الاستخدام كاملاً بعناية واهتمام قبل البدء في استخدام عربة الأطفال. فهذا الوقت القصير الذي ستخصصه لقراءة هذا التعليمات سوف يُساعدك على استخدام عربة الأطفال استخدامًا صحيحًا.

يرجى الاحتفاظ بالدليل للرجوع إليه مستقبلاً. يُشار هنا أن الإخفاق دون الالتزام بهذه التعليمات الواردة في الدليل من شأنه تعريض سلامة وأمان الأطفال للخطر.

אזהרה

- לעולם אל תעזבו את הילד ללא השגחה. הקפידו שתמיד יהיה בתחום הראיה שלכם כשהוא בעגלה.
- בדקו תמיד את מנעול החגורה וודאו שהם פועלים כשורה לפני כל שימוש.
- הזהרו במיוחד כשאתם עולים או יורדים במדרגות או מהמדרכה.
- הקפידו להשתמש תמיד ברתמה.
- אין להניח שקיות, חבילות או חפצים אחרים על גבי הידידת או חופת העגלה. הללו עשויים ליפול או לשנות את שיווי המשקל של העגלה, ובכך להפוך אותה לבלתי יציבה.
- השימוש בעגלה עם ילד שמשקלו גדול מ-15 ק"ג עשוי לגרום לשחיקת יתר או לנזק לעגלה.
- הסיעו בעגלה ילד אחד בכל פעם.
- אין להניח בארגז הנשיאה חפצים השוקלים מעל חמישה ק"ג.
- אל תניחו לילדים לשחק בעגלה.
- אנא הפעילו את בלמי החניה כאשר אתם חוגרים או מוציאים את הילד מהעגלה.
- ודאו שהילדים מורחקים מהמקום כשאתם

تحذير

- اترك الأطفال دون إشراف مطلقاً. بل يتعين دومًا إبقاء الأطفال في مجال الرؤية عند وضعهم بالعربة.
- تحقق دائماً من سلامة وضع الأفتال قبل كل استخدام.
- تحل بالحذر وكن حريصاً عند الحركة على مرتفعات أو منخفضات أو درج.
- استخدم دائماً حزام تثبيت الأطفال.
- اضع الحقائب أو العلب أو غير ذلك من الأغراض على المقبض أو الغطاء حيث قد يؤدي ذلك إلى سقوط العربة أو جعلها غير مستقرة.
- إن استخدام العربة مع طفل يتجاوز ١٥ كجم قد يعرضها للتلف أو الضرر.
- يجري وضع طفل واحد فقط في العربة.
- لا تضع أكثر من ٥ كجم من الأغراض في سلة التخزين.
- لا تسمح للأطفال اللعب بالعربة.
- يُرجى تفعيل مكابح التوقف عن تثبيت الطفل في العربة بالهزام المخصص أو عند رفعه منها.
- تأكد دائماً من ابتعاد الأطفال عن العربة عن طيها أو بسطها.
- هذا المنتج لا يناسب الأطفال أقل من ست شهور.
- هذا المنتج غير مخصص للجرى أو التزلج.
- يرجى عدم استخدام ملحقات غير ما توفره شركة

פותרים או מקפלים את המוצר.

- יחידת מושב זו אינה מתאימה לילדים מתחת לגיל ששה חודשים.
- מוצר זה אינו מתאים לריצה או החלקה על קרח.
- אין להשתמש באביזרים מלווים שאינם מסופקים על ידי RECARO.
- השתמשו רק בחלקי החילוף המסופקים על ידי RECARO.

RECARO.

- يُرجى استخدام قطع غيار RECARO فقط.

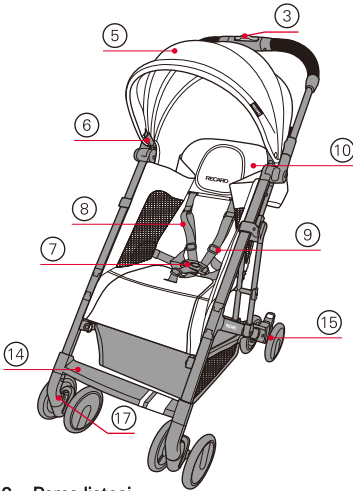

2 Parça listesi

1. Çerçeve
2. Tutacak
3. Tek elle katlama düğmesi
4. Tek elle katlama tutacağı
5. Gölgelek
6. Gölgelek desteği
7. Kemer tokası
8. Kemer kayışı
9. Kemer kayış ayarlayıcısı
10. Arkalık
11. Arkalık yaslama ayarlayıcısı
12. Arkalık ayarlama kayışı
13. Sepet
14. Ayaklık
15. Tekerlekler
16. Ön tekerlekler için dönme kilidi
17. Ön tekerlekler için hızlı serbest bırakma düğmesi
18. Park freni kilitleme pedalı
19. Park freni açma pedalı

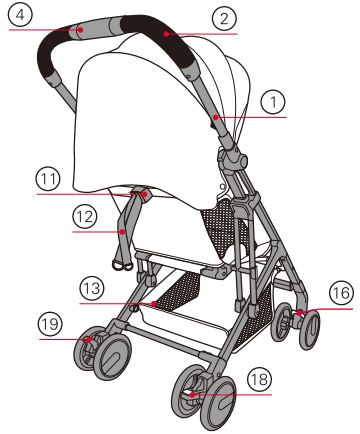

2 Λίστα ανταλλακτικών

1. Πλαίσιο
2. Λαβή
3. Κουμπί κλεισίματος / διπλώματος καρτσιού με το ένα χέρι
4. Λαβή κλεισίματος / διπλώματος με το ένα χέρι
5. Κουκούλα
6. Βάση της κουκούλας
7. Κούμπωμα ιμάντα
8. Πρόσδεση ιμάντα
9. Προσαρμογέας πρόσδεσης ιμάντα
10. Πλάτη του καθίσματος
11. Προσαρμογέας ανάκλισης της πλάτης καθίσματος
12. Ιμάντας προσαρμογής της πλάτης καθίσματος
13. Καλάθι
14. Θέση για τα πόδια
15. Ροδάκια
16. Περιστρεφόμενη κλειδαριά για τους μπροστινούς τροχούς
17. Κουμπί γρήγορης απελευθέρωσης για τους μπροστινούς τροχούς
18. Πεντάλ φρένου παρκαρίσματος για χρήση σε φρενάρισμα
19. Πεντάλ φρένου παρκαρίσματος για απελευθέρωση του φρένου

2 Lista de componente

1. Cadru
2. Mâner
3. Buton de pliere cu o mână
4. Dispozitiv de strângere cu o mână
5. Copertină
6. Suport copertină
7. Cataramă centura
8. Curea centura
9. Dispozitiv de reglare a curelei hamului
10. Spătar
11. Cos
12. Suport pentru picioare
13. Sistem de franare
14. Buton cu eliberare rapidă pentru roțile frontale
15. Dispozitiv de blocare anti-pivotare pentru roțile frontale
16. Pedală pentru eliberarea franei
17. Buton pentru blocare / eliberare rapidă pentru franare
18. Dispozitiv de reglare a spatariului
19. Sistem hamuri pentru reglarea pozitiei spatariului

2 بيان الأجزاء

- | | | | |
|----|----------------------------------|----|------------------------------------|
| 2 | רשימת חלקים | 2 | إطار |
| 1 | שלדה | 1 | مقبض |
| 2 | ידיית | 2 | زر الطي بيد واحدة |
| 3 | כפתור קיפול ביד אחת | 3 | مقبض الطي بيد واحدة |
| 4 | אחיזת קיפול ביד אחת | 4 | الغطاء المنزلق |
| 5 | חופה | 5 | مُثبت الغطاء المنزلق |
| 6 | זרוע החופה | 6 | إبزيم حزام تثبيت الطفل |
| 7 | אבזם הרתמה | 7 | شريط حزام تثبيت الطفل |
| 8 | רצועת הרתמה | 8 | ضابط شريط حزام التثبيت |
| 9 | מתאם גודל רצועת הרתמה | 9 | مسند الظهر |
| 10 | משענת גב | 10 | ضابط ميل مسند الظهر |
| 11 | מתאם שיפוע משענת גב | 11 | شريط ضبط مسند الظهر |
| 12 | רצועת כיוון משענת גב | 12 | السلة |
| 13 | סלסלה | 13 | مسند القدم |
| 14 | משענת רגל | 14 | العجلات |
| 15 | גלגלים | 15 | قفل مروود للعجلات الأمامية |
| 16 | מנעול סיבוב לגלגלים הקדמיים | 16 | زر التحرير السريع للعجلات الأمامية |
| 17 | כפתור שחרור מהיר לגלגלים הקדמיים | 17 | دواسة تشغيل المكابح |
| 18 | דוושת מעצור חניה להפעלת המעצור | 18 | دواسة تحرير المكابح |
| 19 | דוושת מעצור חניה לשחרור המעצור | 19 | |

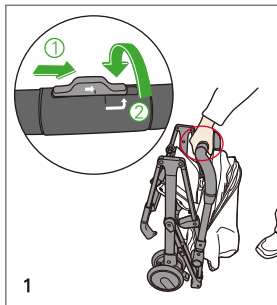

3 Pusetin açılması ve katlanması

3.1 Açma

Puseti açmadan önce tüm plastik paketleri çıkarın ve atın.

Serbest bırakma düğmesini ok yönünde kaydırın, daha sonra el tutamağını döndürün.

3 Pώς ανοίγει και κλείνει το καροτσάκι

3.1 Άνοιγμα του καροτσιού

Αφαιρέστε και πετάξτε όλες τις πλαστικές σακούλες πριν ανοίξετε το καρότσι.

Σύρετε το κουμπί απελευθέρωσης της λαβής προς την κατεύθυνση του βέλους, και στη συνέχεια, περιστρέψτε την χειρολαβή.

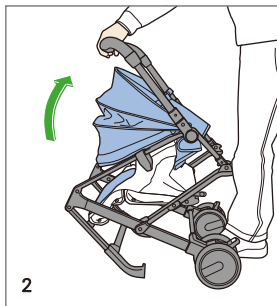

Tutmak tamamen döndürüldüğünde serbest bırakmak için yukarı doğru çekin. Yerine kilitlenene dek açmaya devam edin.

Όσο η χειρολαβή βρίσκεται σε θέση πλήρους περιστροφής, τραβήξτε προς τα πάνω για απελευθέρωση. Συνεχίστε το άνοιγμα του καροτσιού μέχρι να ασφαλίσει στη θέση του.

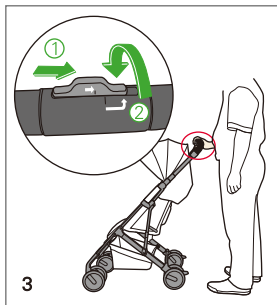

3.2 Katlama

Serbest bırakma düğmesini ok yönünde kaydırın ve el tutamağını döndürün.

3.2 Κλείσιμο

Σύρετε το κουμπί απελευθέρωσης της λαβής προς την κατεύθυνση του βέλους και περιστρέψτε τη χειρολαβή.

3 Deplierea și plierea căruciorului

3.1 Depliere

Scoateți și aruncați toate pungile de plastic înainte de a despacheta căruciorul. Glisați butonul de eliberare a mânerului în direcția săgeții, apoi rotiți dispozitivul de prindere a mânerului.

În timp ce mânerul este complet rotit, trageți în sus pentru a elibera. Continuați să depliați până când se fixează.

3.2 Pliere

Glisați butonul de eliberare a mânerului în direcția săgeții și rotiți dispozitivul de prindere a mânerului.

3 פתיחה וקיפול של העגלה

3.1 פתיחה

הסירו והשליכו את כל שקיות הפלסטיק לפני שתפתחו את העגלה. החליקו את כפתור שחרור הידית בכיוון החץ ואז סובבו את מאחז הידית.

3 طی وبنط عربة الأطفال

3.1 بنط العربة

حرك زر تحرير المقبض في اتجاه السهم وأدر ماسك المقبض.

בזמן שהידית מסובבת לחלוטין, משכו אותה כלפי מעלה על מנת לשחררה. המשיכו לפתוח את הידית והשלדה עד שזו ננעלת במקומה במצב פרוש.

ادفع لأعلى أثناء التدوير الكامل للمقبض. استمر بالأمر حتى تنبسط العربة وتثبت على حالها.

3.2 קיפול

החליקו את כפתור שחרור הידית בכיוון החץ וסובבו את ידית האחיזה.

3.2 طی العربة

حرك زر تحرير المقبض في اتجاه السهم وأدر ماسك المقبض.

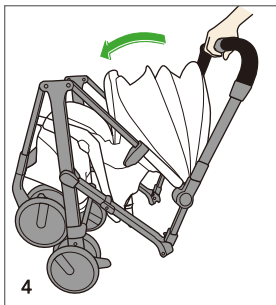

El tutamağı tamamen döndürüldüğünde ok yönünde itin.

Όσο η χειρολαβή βρίσκεται σε θέση πλήρους περιστροφής, πιέστε τη λαβή προς την κατεύθυνση του βέλους.

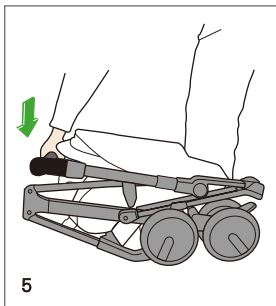

Puset tamamen katlanıp kilitlenene dek tutamağı aşağı bastırın.

Πατήστε τη λαβή προς τα κάτω μέχρι το καρότσι να διπλώσει και να κλειδώσει πλήρως.

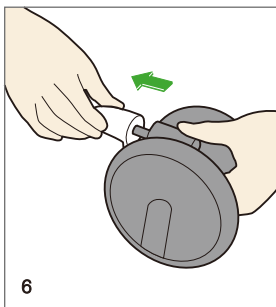

4 Ön tekerlekler

4.1 Kurulum

Kurulumdan önce koruyucu körüğü çıkarın ve atın. Ön tekerlek aksını ön ayak ucundaki deliğe "klik" sesi duyulana dek itin. Diğer taraf için aynısını tekrarlayın.

4 Μπροστινοί τροχοί

4.1 Εγκατάσταση

Αφαιρέστε και πετάξτε το προστατευτικό αφρώδες υλικό πριν από την εγκατάσταση. Σπρώξτε τον άξονα των μπροστινών τροχών στην οπή που βρίσκεται στο τέλος του μπροστινού ποδιού μέχρι να ακουστεί ένα «κλικ». Επαναλάβετε το ίδιο για την άλλη πλευρά.

În timp ce dispozitivul de prindere a mânerului este rotit complet, împingeți mânerul în direcția săgeții.

Apăsați mânerul până când căruciorul este pliat complet și blocat.

4 Roți frontale

4.1 Instalare

Scoateți și aruncați spumă de protecție înainte de instalare.

Împingeți axul roților frontale în orificiul de la capătul piciorului frontal până când se aude un „clic”. Repetați procedura pentru cealaltă parte.

כאשר הידית מסובבת לחלוטין, דחפו את הידית בכיוון החץ.

ادفع المقبض في اتجاه السهم مع تدوير المقبض بشكل كامل.

לחצו את הידית מטה עד שהכסא יהיה מקופל לחלוטין ונעול.

اضغط على المقبض لأسفل حتى يجرى تمام طي العربة وإغلاقها.

4 גלגלים קדמיים

4.1 התקנה

הסירו והשליכו את חומרי הקלקר המגנים לפני ההתקנה.

דחפו את הציר של הגלגלים הקדמיים לתוך החור הנמצא בקצה הרגל הקדמית של שלדת העגלה עד שתשמעו צליל הקלקה. חזרו על הפעולה בצד השני.

4 العجلات الأمامية

4.1 التركيب

قم بإزالة والتخلص من الرغوة الواقية قبل التركيب. ادفع العجلات الأمامية في الفتحة الموجودة في نهاية القدم الأمامية حتى تسمي صوت " طقة صغيرة" ثم كرر الخطوات مع الجانب الآخر.

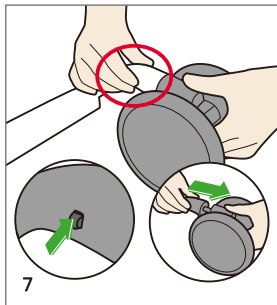

4.2 Sökme

Hızlı serbest bırakma düğmesine basın ve ön tekerlekleri çekin. Diğer taraf için aynısını tekrarlayın.

4.2 Aφαίρεση

Πιέστε το κουμπί γρήγορης απελευθέρωσης και τραβήξτε τους μπροστινούς τροχούς. Επαναλάβετε το ίδιο για την άλλη πλευρά.

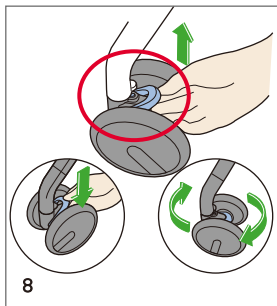

4.3 Kilitte me ve kilit açma

Ön tekerlekleri kilitlemek için dönme kilidini yukarı hareket ettirin. Ön tekerleklerin kilidini açmak için dönme kilidini aşağı hareket ettirin. Diğer taraf için aynısını tekrarlayın.

4.3 Κλειδώμα και ξεκλειδώμα

Μετακινήστε την περιστρεφόμενη κλειδαριά προς τα πάνω για να κλειδώσετε τους μπροστινούς τροχούς. Μετακινήστε την περιστρεφόμενη κλειδαριά προς τα κάτω για να ξεκλειδώσετε τους μπροστινούς τροχούς. Επαναλάβετε το ίδιο για την άλλη πλευρά.

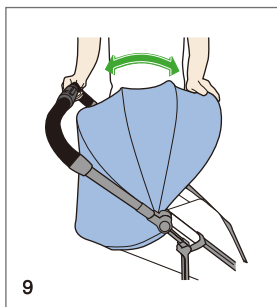

5 Gölgelik

5.1 Ayarlama

Gölgelik, ön çerçeveyi öne ve arkaya iterek ayarlanabilir.

5 Κουκούλα

5.1 Προσαρμογή

Η κουκούλα μπορεί να ρυθμιστεί πιέζοντας το μπροστινό πλαίσιο της εμπρός και πίσω.

4.2 Demontare

Apăsăți butonul cu eliberare rapidă și împingeți roțile frontale. Repetați procedura pentru cealaltă parte.

4.2 הסרה

דחפו את כפתור השחרור המהיר ודחפו את הגלגלים הקדמיים. חזרו על הפעולה בצד השני.

4.2 الإزالة

اضغط على زر التحرير السريع واسحب العجلات الأمامية ثم كرر ذات الخطوة مع الجانب الآخر.

4.3 Blocare și deblocare

Mutați dispozitivul de blocare anti-pivotare a roților în partea superioară pentru a bloca roțile frontale. Mutați dispozitivul de blocare anti-pivotare a roților în partea inferioară pentru a debloca roțile frontale. Repetați procedura pentru cealaltă parte.

4.3 נעילה ופתיחת הנעילה

הזיזו את נעילת הסיבוב של הגלגלים הקדמיים כלפי מעלה, כדי לנעול את הגלגלים ולמנוע מהם לנוע לצדדים. הזיזו את נעילת הסיבוב כלפי מטה על מנת לפתוח את נעילת הגלגלים הקדמיים. חזרו על הפעולה בצד השני.

4.3 القفل والفتح

حرك قفل المروود لأعلى لإغلاق العجلات الأمامية ومنعها من الحركة. أو اخفض قفل المروود لأسفل لفتح حركة العجلات الأمامية. كرر ذات الخطوة مع الجانب الآخر.

5 Copertină

5.1 Reglare

Copertina poate fi reglată împingând înainte și înapoi cadrul copertinei frontale.

5 חופה

5.1 כיוון

ניתן לכוון את החופה על ידי דחיפת חלקה הקדמי של שלדת החופה קדימה ואחורה.

5 غطاء منزلق

5.1 تعديلات

يُمكن تعديل وضع الغطاء المنزلق بتحريك الإطار الأمامي للأمام أو الخلف بحسب الحاجة

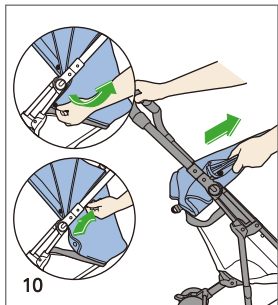

5.2 Sökme

Çit çitleri ve korçaları açarak gölgeliği çıkarın, gölgelik çerçevesi uçlarını desteklerinden çekerek çıkarın.

5.2 Aφαίρεση

Αφαιρέστε την κουκούλα απελευθερώνοντας τα κουμπιά και τις ταινίες με το γάντζο και τη θηλειά, τραβήξτε το τελείωμα του πλαισίου κουκούλας από τη βάση της κουκούλας.

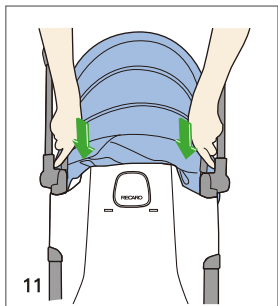

5.3 Kurulum

Gölgeliği, gölgelik çerçevesi uçlarını gölgelik desteklerine takarak kurun. Çerçeve yanındaki çit çitleri kapatın, gölgeğin alt ucunu arkalığın arka kısmına korçayı kullanarak sabitleyin.

5.3 Εγκατάσταση

Τοποθετήστε την κουκούλα εισάγοντας τα άκρα του πλαισίου της κουκούλας στη βάση της κουκούλας. Στερεώστε τα κουμπιά στο πλάι του πλαισίου, τοποθετήστε το κάτω άκρο της κουκούλας στο πίσω μέρος της πλάτης χρησιμοποιώντας τις ταινίες με το γάντζο και τη θηλειά.

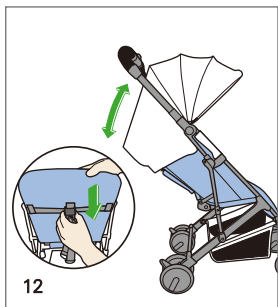

6 Arkalık

6.1 Αλçaitma

Arkalık yaslama ayarlayıcısının yanlarındaki düğmelere basın ve arkalığϊ istenen pozisyona ulařincaya dek itin.

6 Η πλάτη του καθίσματος

6.1 Χαμήλωμα

Πιέστε τα κουμπιά στις πλευρές του ρυθμιστή ανάκλισης πλάτης και σπρώξτε την πλάτη του καθίσματος προς τα κάτω μέχρι να φτάσει στην επιθυμητή θέση.

5.2 Demontare

Demontați copertina slăbind butoanele de fixare și benzile cu cârlig și bucle, trageți capetele cadrului copertinei din suportul copertinei.

5.3 Instalare

Instalați copertina introducând capetele cadrului copertinei în suportul copertinei. Introduceți butonul de fixare pe partea laterală a cadrului, atașați marginea inferioară a copertinei în partea posterioară a spătarului utilizând benzile cu cârlig și bucle.

6 Spătar

6.1 Coborâre

Strângeți butoanele de pe partea laterală a dispozitivului de reglare a înclinării spătarului și împingeți spătarul până ce ajunge în poziția dorită.

5.2 הסרה

הסירו את החופה על ידי פתיחת ההידוק של כפתורי הנעילה ופתיחת הקרס ולולאות החיבור. לאחר מכן, משכו את קצוות השלדה של החופה והרחיקו אותם מהזרוע של החופה.

5.2 الإزالة

أزل الغطاء المنزلق بفتح أزرار الإحكام وشرائط الدائرية ثم اسحب نهايتي إطار الغطاء المنزلق من مثبتات الغطاء

5.3 התקנה

על מנת להתקין את החופה במקומה, הכניסו את קצות שלדת החופה לתוך זרוע החופה. הדקו את כפתורי הנעילה הנמצאים משני צדי השלדה, חברו את הקצה התחתון של החופה לחלקה האחורי של משענת הגב בעזרת הקרס ולולאות החיבור.

5.3 التركيب

ركب الغطاء المنزلق بإدخال طرفي إطار الغطاء المنزلق في مثبتات الغطاء. ثم ثبت أزرار الإحكام على جانبي الإطار وصل الطرف السفلي من الغطاء إلى مؤخرة مسند الظهر باستخدام الشرائط الدائرية.

6 משענת גב

6.1 הנמכה

לחצו על הכפתורים שמשני צדי מתאם השיפוע של משענת הגב ודחפו את משענת הגב מטה עד שהיא תגיע למצב השיפוע המבוקש.

6 مسند الظهر

6.1 خفض مسند الظهر

اضغط على الأزرار من كلا جانبي ضابط ميل مسند الظهر وادفع مسند الظهر لأسفل حتى يصل إلى الموضع المرغوب.

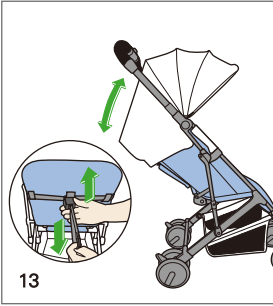

13

6.2 Yükseltme

Arkalık yaslama ayarlayıcısını tutun ve her iki ayarlama bandını arkalık istenen pozisyona ulaşana dek çekin.

6.2 Anéβασμα

Κρατήστε το ρυθμιστή ανάκλισης πλάτης και τραβήξτε και τους δύο ιμάντες ρύθμισης έως ότου η πλάτη του καθίσματος να φτάσει στην επιθυμητή θέση.

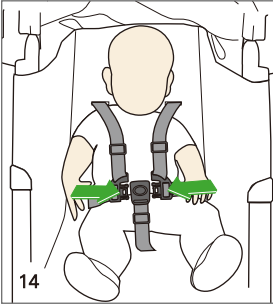

14

7 Çocuđun emniyet kemerinin bağlanması

7.1 Emniyet kemerini bağlama

- Kemerin dönmediđinden emin olun.
- Çocuđu arabaya yerleřtirin.
- Çocuđun herhangi bir kemer bileřeni üzerine oturmadıđından emin olun.
- Çocuđun kollarını omuz kemerinden geçirin.
- Yan bantlardaki dilleri çatal bantta bulunan tokalara takın.

7 Δέσιμο ασφάλειας για το παιδί

7.1 Δέσιμο ασφάλειας για το παιδί

- Φροντίστε οι ιμάντες να είναι λυμένοι.
- Τοποθετήστε το παιδί στο κάθισμα.
- Φροντίστε το παιδί να μην κάθεται σε κάποιο από τα μέρη των ιμάντων.
- Περάστε τα χέρια του παιδιού μέσα από τον ιμάντα για τους ώμους.
- Τοποθετήστε τις γλωττίδες από τα πλαϊνά λουριά στο κούμπωμα που συνδέεται με τον ιμάντα για τα πόδια.

6.2 Ridicare

Țineți dispozitivul de reglare a înclinării spătarului și trageți de ambele centuri de reglare până când spătarul ajunge în poziția dorită.

6.2 הגבהה

החזיקו את מתאם השיפוע של משענת הגב ומשכו את שתי רצועות הכוונון עד שמשענת הגב תגיע למצב השיפוע המבוקש.

6.2 رفع مسند الظهر

أمسك بضابطة ميل مسند الظهر واسحب شريطي الضبط حتى يصل مسند الظهر إلى الوضع المطلوب.

7 Asigurarea copilului

7.1 Asigurare

- Asigurați-vă că hamul este desfăcut.
- Așezați copilul în scaun.
- Asigurați-vă ca niciun component să nu fie blocat de copil.
- Treceți brațele copilului prin hamul pentru umeri.
- Cuplați catarama atașată de cureaua în cruce.

7 חגירת הילד

7.1 חגירת הילד

- ודאו שהרתמה אינה חגורה.
- הניחו את הילד במושב.
- ודאו שהילד אינו יושב על אף אחד מרכיבי הרתמה.
- העבירו את זרועות הילד דרך רתמת הכתף.
- הכניסו את הלשוניות שנמצאות מצדי הרצועות לתוך האבזם המחובר לרצועת המפשעה.

7 تثبيت الطفل وتأمينه

7.1 تثبيت الطفل وتأمينه

- تأكد أن حزام تثبيت الطفل غير مغلق
- ضع الطفل على مقعد العربة
- تأكد أن الطفل لا يجلس على أي جزء من الحزام
- مرر ذراعي الطفل خلال كتف حزام التثبيت
- أدخل اللسانين على جانب الشرائط في الإبزيم المحلق على الشريط المتشعب.

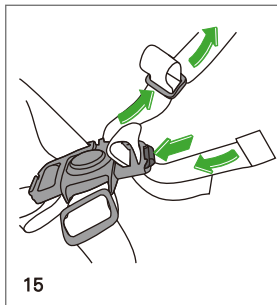

15

7.2 Kemer dıřıuđunu ayarlanmasđ

Her kemer bandının uzunluđu istenen pozisyona gelene dek kaydırılarak ayarlanabilir.

7.2 Rýthmishe megéthuđu du louriođ

To mhkuđu du káthe imántha mhporai na ruythmisai me olišθηshe mhđu du ruythmishth mhkriđu otu epipeuyxhtai to epithuymhtó mhkuđu.

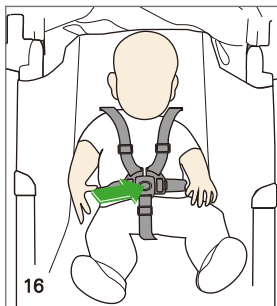

16

7.3 ocuđuđun alınmasđ

- Kemerđ serbest bırakmak iin toka ortasındaki dđđmeye basın.
- Omuz bandını ocuđuđun omzundan ıkarın.
- ocuđuđun arabadan alın.

7.3 Apmakruyushu du paideiođ

- Píeđuste to koumptđ sth mhđu du koumptwmatosu ęia na apeleuytherwthuđu oi imánthes.
- Metakiníshete ton imántha pmóđuđuđuđuđu wmwđu mhkriđu apó tuđu wmuđu du paideiođu.
- Apmakruyunte to paidei apó to káthisma.

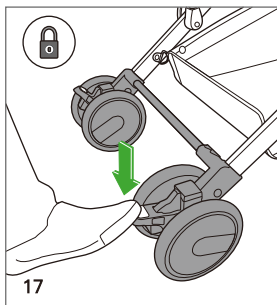

17

8 Frenler

8.1 Uygulama

Sađ taraf fren pedalına basarak frenleri kilitleyin. Pusetin hareket etmediđinden emin olmak iin frenleri kontrol edin.

8 Φρένα

8.1 Εφαρμογή

Εφαρμόστε τα φρένα πιéζοντας pmó tu kátw to penhtál tu frenou sth δεξιá pleuyrá.

Ελέγξτε τα φρένα μετακινwντας to karótsi ęia na dáiτε εán kinewítaı.

7.2 Reglarea dimensiunii hamului

Lungimea fiecărei curele a hamului poate fi reglată, glisând-o prin dispozitivul de reglare până ce se ajunge la dimensiunea dorită.

7.3 Scoaterea copilului

- Apăsăți butonul din mijlocul cataramii, pentru a elibera hamul.
- Îndepărtați hamul pentru umeri de pe umărul copilului.
- Scoateți copilul din scaun.

8 Frâne

8.1 Aplicare

Aplicați frânele apăsând pedala de frână de pe partea dreaptă.

Verificați frânele, asigurând stabilitatea căruciorului.

7.2 התאמת גודל הרתמה

אורך כל רצועת רתמה ניתן לכוונון באופן פשוט, על ידי החלקת הרצועה דרך מכוון אורך הרצועה עד שתגיעו לאורך המבוקש.

7.2 تعديل حجم حزام التثبيت

يُمكن تعديل طول كل شريطة وذلك بتحريكها خلال الإبزيم الضابطة العلوي حتى تصل إلى الطول المرغوب.

7.3 הוצאת הילד מהעגלה

- דחפו את הכפתור הנמצא באמצע האבזם על מנת לשחרר את הרתמה.
- הזיזו את רתמת הכתף הרחק מכתפו של הילד.
- הוציאו את הילד מהמושב.

7.3 إخراج الطفل من العربة

- اضغط على الزر في منتصف الإبزيم لتحرير حزام التثبيت
- حرك كتف الضفيرة بعيدًا عن كتف الطفل
- أخرج الطفل من العربة.

8 בלמים

8.1 שימוש

על מנת להשתמש בבלמים, דחפו מטה את דוושת הבלם הימנית.

כדי לוודא שהבלמים אכן הופעלו, בדקו וודאו שהעגלה לא זזה ממקומה.

8 المكابح

8.1 الاستخدام

اضغط على المكابح لأسفل من الجانب الأيمن لدواسة الفرامل

تحقق من عمل المكابح بالتأكد من عدم حركة عربة الأطفال

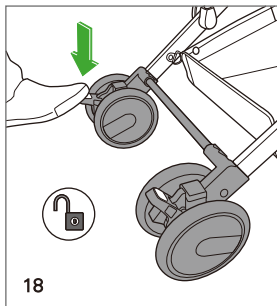

18

8.2 Serbest Bırakma

Sol taraftaki pedala basarak frenleri serbest bırakın.

8.2 Απελευθέρωση

Απελευθερώστε τα φρένα πιέζοντας προς τα κάτω το πεντάλ του φρένου στην αριστερή πλευρά.

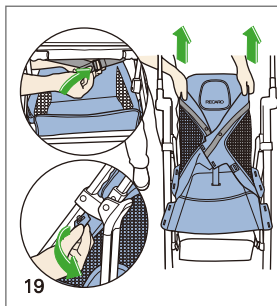

19

9 Kumaşın çıkarılması

Oturma yeri kilifinin çıkarılması
Lütfen oturma yerinin altındaki 2 kemeri çıkarın;
14 düğme iliğini çıkarın (her bir tarafta 7)
Oturacağın altındaki korçaları çıkarın;
Arkalık çerçevesinin kilifini çekin.

9 Αφαίρεση του υφάσματος

Για να αφαιρέσετε το ύφασμα:
Αφαιρέστε τους 2 ιμάντες κάτω από το κάθισμα,
ανοίξτε τις 14 κόπτισες (από 7 σε κάθε πλευρά),
απελευθερώστε τις ταινίες με τη θηλειά και το γάντζο που βρίσκονται στο κάτω μέρος του καθίσματος,
απομακρύνετε την κουκούλα από το πλαίσιο της πλάτης.

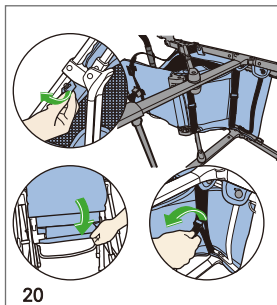

20

Kurulum

Arkalık çerçevesi üzerine kilifi çekin;
Korçaları ve 2 kemeri takın;
14 düğme iliğini takın.

Εγκατάσταση

Τραβήξτε την κουκούλα πάνω από το πλαίσιο της πλάτης,
τοποθετήστε την ταινία με το γάντζο και τη θηλειά και τους 2 ιμάντες,
κλείστε τις 14 κόπτισες.

8.2 Eliberare

Eliberați frânela apăsând pe pedala de frână de pe partea stângă.

9 Îndepărtarea materialelor textile

Îndepărtarea tapițeriei scaunului, eliberați cele 2 centuri de sub scaun; eliberați cele 14 orificii pentru nasturi (7 pe fiecare parte); Eliberați benzile cu bucle și cârlige de la baza scaunului; Trageți tapițeria de pe cadrul spătarului.

Instalare

Trageți tapițeria peste cadrul spătarului; Atașați banda cu bucle și cârlige și cele 2 centuri; Atașați cele 14 orificii pentru nasturi.

8.2 שחרור

לשחרור הבלמים, שחפו מטה את דוושת הבלם השמאלית.

8.2 تحرير المكايح

حرر المكايح بالضغط لأسفل على الجانب الأيسر من دواسة الفرامل.

9 הסרת כיסוי הבד

על מנת להסיר את כיסוי הבד של המושב, אנא שחררו את שתי הרצועות שתחת המושב ואז שחררו את 14 חורי הכפתורים (שבע מכל צד). שחררו את הקרס ואת לולאות החיבור המצויות בתחתית המושב ומשכו את מסגרת משענת הגב החוצה ממקומה.

9 إزالة الجزء القماش

إزالة غطاء المقعد
رُجى تحرير الشريطین أسفل المقعد
تم تحرير الأربع عشر زر تثبيت (سبعة في كل جانب)
حرر الأشرطة الماسكة من قاعدة المقعد
اسحب الغطاء من على إطار المقعد

התקנה

משכו את כיסוי המושב והלישו אותו על מסגרת משענת הגב, חברו את הקרס ואת לולאות החיבור ושתי הרצועות. לאחר מכן חברו את 14 חורי הכפתורים.

تركيب غطاء المقع

اسحب الغطاء بحيث يغطي إطار المقعد
ركب الشريط السفلي والشريطین المنتبئين
ركب أزرار التثبيت الأربع عشر

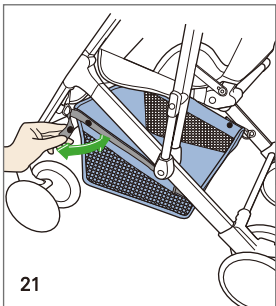

Σεπετ βαντλάρινα τακίλι ολαν δϋγμμελери serbest bırakarak sepeti yerinden çıkarın.

Αφαιρέστε το καλάθι απελευθερώνοντας τις κόππιτσεσ που συνδέονται με τους ιμάντες του καλάθιού.

Υκαρίδακι 5.2 numaralı maddeye bakarak gölgeliği çıkarın.

Για να αφαιρέστε την κουκούλα ανατρέξτε στο τμήμα αφάιρεσης της κουκούλασ, 5.2, παραπάνω.

Îndepărtați coșul prin desprinderea butoanelor de fixare care sunt atașate pe curelele coșului.

Îndepărtați copertina consultând secțiunea de îndepărtare a copertinei 5.2 de mai sus.

הוציאו את הסלסלה על ידי פתיחת הנעילה של כפתורי הסגירה המחוברים לרצועות הסלסלה.

أزل السلة بفك الأزرار المثبتة على شرائط السلة.

להסרת החופה, עיינו בפרק הסרת החופה 5.2 שמופיע לעיל.

أزل غطاء المقعد وذلك متبعًا للتعليمات الواردة في القسم ٥,٢ السابق ذكره.

10 Temizleme ve bakım

Çerçeveyi temizlemek için nemli bir kumaş kullanın. Kumaşlar 30 °C/ 85 °F'yi aşmayan sıcaklıkta elde yıkanabilir. Asla güçlü deterjan veya ağartıcı kullanmayın.

Pusetinizde gevşek çit çit, yıpranmış parça veya yırtılmış malzeme olup olmadığını ara sıra kontrol edin. Aşırı derecede güneşe veya sığağa maruz kalma solmaya veya parçaların yıpranmasına neden olabilir.

11 Garanti

Üretim veya malzeme hatalarına karşı satın alma tarihinden başlayan iki yıllık bir garanti başlar. Şikayetler sadece satış fişi ile işleme alınır. Garanti sadece uygun şekilde kullanılan ve temiz ve uygun şekilde teslim edilen pusetlere uygulanır.

Garanti, aşırı zorlama, uygun olmayan ve yanlış kullanımdan kaynaklanan doğal yıpranma ve hasarı kapsamaz.

Malzeme: Tüm kumaşlarımız renk-haslığı kuralları gereksinimlerine en üst seviyede uymaktadır. Ancak, kumaşlar UV radyasyonundan dolayı ağarabilir. Bu bir malzeme kusuru değil herhangi bir garanti kapsamına girmeyen normal yıpranma işaretidir.

10 Καθαρισμός και φροντίδα

Με ένα υγρό πανί καθαρίστε το πλαίσιο. Τα υφάσματα μπορούν να πλυθούν στο χέρι σε θερμοκρασία που να μην υπερβαίνει τους 30 °C/ 85 °F. Ποτέ να μη χρησιμοποιείτε ισχυρά απορρυπαντικά ή χλωρίνη.

Πού και πού να ελέγχετε το καρτσάκι για χαλαρούς συνδέσμους, φθαρμένα εξαρτήματα ή σχισμένο υλικό. Η υπερβολική έκθεση στον ήλιο ή τη θερμότητα θα μπορούσε να ξεθωριάσει ή να παραμορφώσει τα διάφορα μέρη του καρτσοιού.

11 Εγγύηση

Από την ημερομηνία αγοράς ισχύει εγγύηση δύο ετών για ελαττώματα στην κατασκευή ή τα υλικά. Μπορούν να εγερθούν αξιώσεις μόνο με την προσκόμιση της απόδειξης αγοράς. Η εγγύηση περιορίζεται σε καρτσάκια που έχουν χρησιμοποιηθεί σωστά και επιστρέφονται σε καθαρή και καλή κατάσταση.

Η εγγύηση δεν καλύπτει φυσική φθορά και βλάβη λόγω υπερβολικής καταπόνησης ή βλάβης λόγω ακατάλληλης ή λανθασμένης χρήσης.

Υλικό: Όλα τα υφάσματά μας πληρούν υψηλές απαιτήσεις, δεν ξεβάφουν. Ωστόσο, τα υφάσματα ξεβάφουν από την υπεριώδη ακτινοβολία. Αυτό δεν αποτελεί ελάττωμα του υλικού, αλλά απλώς ένα φυσιολογικό σημάδι φθοράς, για το οποίο δεν μπορεί να δοθεί καμία εγγύηση.

10 Curățare și Îngrijire

Utilizați un material textil umed pentru a curăța cadrul. Materialele textile pot fi spălate manual la o temperatură care să nu depășească 30 °C/ 85 °F. Nu utilizați un detergent puternic sau înălbitor.

Periodic, verificați căruciorul pentru dispozitive de fixare slăbite, piese uzate sau materiale rupte. Expunerea excesivă la soare sau căldură poate cauza decolorarea sau deformarea pieselor.

11 Garanție

Se aplică o garanție de doi ani de la data achiziției pentru defectele de producție sau materiale. Plângerile pot fi susținute numai prin prezentarea bonului fiscal, chitanței sau facturii de vânzare. Această garanție este limitată la cărucioarele care au fost utilizate corect și care sunt returnate în condiție curată și corespunzătoare.

Garanția nu acoperă uzura normală și daunele cauzate de tensiune excesivă sau daunele datorate utilizării nepotrivite sau necorespunzătoare.

Materiale: Toate materialele noastre îndeplinesc cerințele cu privire la rezistența culorii. Cu toate acestea, materialele se pot decolora din cauza radiațiilor UV. Acesta nu reprezintă un defect material, ci un simplu semn de uzură pentru care nu se oferă garanție.

10 התקנת והטיפול

השתמשו במטלית לחה לניקוי שלדת העגלה. את רכיבי הבד של העגלה ניתן פשוט לכבס ידנית בטמפרטורה שאינה גבוהה מ-30°C. לעולם אל תשתמשו בחומרי ניקוי חזקים או באקונומיקה.

استخدم قطعة قماش رطبة لتنظيف الإطار. ويُمكن غسل القماش يدوياً في درجة حرارة لا تزيد عن 30° سليزوس/ 85 فهرنهايت. لا تستخدم أي منظفات أو مبيضات قوية. افحص العربة من وقت لآخر للتحقق من تمام تثبيت المسامير أو وجود تآكل أو قطع في المادة. ويشار أن التعرض المفرط لأشعة الشمس أو مصادر الحرارة من شأنه خفوت اللون أو تقشر الأجزاء.

מעת לעת, בדקו את העגלה וודאו שרכיבי ההידוק אינם רפויים, שאין חלקים שחוקים או קריעה של חומרי העגלה. חשיפה גדולה מאוד לשמש או לחום יכולה לגרום לדהייה או עיוות של רכיבי העגלה.

11 כתב אחריות

על העגלה חלה אחריות בת שנתיים המתחילה מתאריך הרכישה ותקפה עבור פגמים בייצור או בחומרי העגלה. תביעות יכולות להיות מוגשות רק עם הבאת קבלת מכירה של העגלה. האחריות היא מוגבלת ותנתן לעגלה שהיתה בשימוש תקין ואשר הוחזרה במצב נקי וראוי. האחריות אינה מכסה שחיקה טבעית ונזקים הנגרמים עקב הפעלת עומס יתר על העגלה או נזקים הנובעים משימוש לא מתאים הולם או לא מתאים בעגלה. חומרים: כל חומרי הבד שלנו עונים על דרישות גבוהות מבחינת איכות הצבע ואורך החיים שלו. עם זאת, בדים עשויים להתבהר עקב חשיפה לשמש וקרינה אולטרא-סגולה. התבהרות זו אינה מהווה פגם בחומרים עצמם אלא היא רק סימן רגיל לשחיקת הבדים. התבהרות זו אינה יכולה להיות מכוסה באחריות המוצר.

11 الضمان والكفالة

تسري كفالة مدتها عامان من تاريخ الشراء وذلك بالنسبة لعيوب الصناعة أو المواد. ولا يجري النظر في طلبات الضمان إلا بناء على تلقي إيصال المبيعات. ويشار أن هذا الضمان لا يسري إلا على عربات الأطفال التي جرى استخدامها بشكل سليم وجرى تقديمها للضمان نظيفة وبحالة مناسبة.

لا يشمل الضمان التآكل أو البلى الطبيعي للغطاء والأضرار أو التلف الناتج عن الشد المفرط أو سوء الاستخدام. المادة: تلبى كافة أنسجتنا متطلبات عالية بالنسبة لثبات اللون. ومع ذلك فإن الأقمشة قد يبهت أو يخفت لونها نتيجة التعرض للأشعة فوق البنفسجية. ولا يمثل ذلك عيباً في المادة بل حالة طبيعية لا تخضع للضمان.

טיוולן לעגלה דגם: EASYLIFE

תוצרת חברת RECARO

דגם: EASYLIFE

ארץ ייצור:

היבואן: אספיר בע"מ

מען: תל עדשים 19315

טלפון: 04.6511400

www.childseat.co.il

המשווק הבלעדי:

בוסטר אנרגיה בע"מ טלפון: 03-566.8000

Competence Center Child Safety
RECARO GmbH & Co. KG,

EASYLIFE



Passar för barn från 6 månader upp till 3 år.
Behåll denna bruksanvisning för framtida referens.

Soveltuu 6kk-3v. lasten käyttöön.
Säilytä käyttöopas myöhempää tarvetta varten.



Egnet for barn fra 6 måneder til ca. 3 år.
Ta vare på denne bruksanvisningen for fremtidig referanse.

Tinka vaikams nuo 6 mėnesių iki 3 metų.
Šias instrukcijas išsaugokite ateičiai.



Piemēroti bērniem no 6 mēnešiem līdz apmēram 3 gadiem.
Saglabājiet šo instrukciju rokasgrāmatu vēlākai lietošanai.

Sobilik lastele vanuses 6 kuus kuni umbes 3 aastani.
Palun hoidke see kasutusjuhend alles edaspidiseks.

RECARO EASYLIFE

Innehåll / Sisältö

Figur / Kuva

- | | | |
|---|---|-------|
| 1 | Säkerhetsinstruktioner
Turvallisuusohjeet | |
| 2 | Lista over delarna
Osalista | |
| 3 | Fälla upp och fälla ihop sittvagnen
Rattaiden avaaminen ja kasaan taittaminen | 1-5 |
| | 3.1 Fälla upp
Avaaminen | |
| | 3.2 Fälla ihop
Kasaan taittaminen | |
| 4 | Framhjul
Etupyörät | 6-8 |
| | 4.1 Installation
Asennus | |
| | 4.2 Borttagning
Irrottaminen | |
| | 4.3 Låsning och upplåsning
Lukitus ja lukituksen avaaminen | |
| 5 | Sufflett
Kuomu | 9-11 |
| | 5.1 Justering
Säätö | |
| | 5.2 Borttagning
Irrottaminen | |
| | 5.3 Installation
Asennus | |
| 6 | Ryggstöd
Selkänoja | 12-13 |
| | 6.1 Sänkning
Laskeminen | |
| | 6.2 Höjning
Nostaminen | |
| 7 | Säkra barnet
Lapsen laitto valjaisiin | 14-16 |

RECARO EASYLIFE

Innehåll / Sisältö

Figur / Kuva

- 7.1 **Säkra barnet**
Lapsen kiinnittäminen valjaisiin
- 7.2 **Justera selens storlek**
Valjaiden säätö
- 7.3 **Ta ur barnet**
Lapsen pois ottaminen valjaista
- 8 **Bromsar** 17-18
Jarrut
 - 8.1 **Tillämpning**
Jarrujen lukitus
 - 8.2 **Lossa**
Jarrujen avaus
- 9 **Ta bort tyget** 19-21
Tekstiiliosien irrottaminen
- 10 **Rengöring och underhåll**
Puhdistus ja hoito
- 11 **Garanti**
Takuu

RECARO EASYLIFE

Innhold / Turinys

Figur / Figūra

- | | | |
|---|--|-------|
| 1 | Sikkerhetsinstrukser
Saugumo instrukcijos | |
| 2 | Deleliste
Dalių sąrašas | |
| 3 | Slå opp og legge sammen barnevognen
Vežimėlio sulankstymas ir išlankstymas | 1-5 |
| | 3.1 Slå opp vognen
Sulankstymas | |
| | 3.2 Sammenlegging
Išlankstymas | |
| 4 | Forhjul
Priekiniai rateliai | 6-8 |
| | 4.1 Montering
Sudėjimas | |
| | 4.2 Fjerning
Išardymas | |
| | 4.3 Låse og låse opp
Užrakinimas ir atrakinimas | |
| 5 | Solskjerm
Tentas | 9-11 |
| | 5.1 Justering
Pritaikymas | |
| | 5.2 Fjerning
Išardymas | |
| | 5.3 Montering
Sudėjimas | |
| 6 | Ryggstøtte
Atlošas | 12-13 |
| | 6.1 Senking
Pažeminimas | |
| | 6.2 Heving
Paaukštėjimas | |
| 7 | Sikring av barnet
Vaiko apsauga | 14-16 |

RECARO EASYLIFE

Innhold / Turinys	Figur / Figūra
7.1 Sikring av barnet Vaiko apsauga	
7.2 Justering av selen Reikmenų dydžio pritaikymas	
7.3 Ta ut barnet Vaiko iškėlimas	
8 Bremser Stabdžiai	17-18
8.1 Bruk Stabdymas	
8.2 Frigjøring Atleidimas	
9 Ta av deler Medžiagos nuėmimas	19-21
10 Rengjøring og vedlikehold Valymas ir apsauga	
11 Garanti Garantija	

RECARO EASYLIFE

Satars / Sisukord

Attēls / Joonis

- | | | |
|---|---|-------|
| 1 | Drošības noteikumi
Ohutusjuhend | |
| 2 | Daļu saraksts
Osade loetelu | |
| 3 | Saliekamo bērnu ratiņu atvēršana un salocīšana
Kāru lahti- ja kokkupakkimine | 1-5 |
| | 3.1 Atvēršana
Lahtipakkimine | |
| | 3.2 Salocīšana
Kokkupakkimine | |
| 4 | Priekšējie riteņi
Esirattad | 6-8 |
| | 4.1 Uzstādīšana
Paigaldus | |
| | 4.2 Noņemšana
Eemaldamine | |
| | 4.3 Bloķēšana un atbloķēšana
Lukustamine ja lukust vabastamine | |
| 5 | Jumtiņš
Kuppel | 9-11 |
| | 5.1 Noregulēšana
Seadistamine | |
| | 5.2 Noņemšana
Eemaldamine | |
| | 5.3 Uzstādīšana
Paigaldus | |
| 6 | Atzveltne
Seljatugi | 12-13 |
| | 6.1 Nolaišana
Alla laskmine | |
| | 6.2 Pacelšana
Üles tõstmine | |
| 7 | Bērna drošības pasākumi
Lapse kinnitamine | 14-16 |

RECARO EASYLIFE

Saturs / Sisukord

Attēls / Joonis

- 7.1 **Bērna piesprādzēšana**
Lapse kinnitamine
- 7.2 **Piesprādzēšana**
Rakmete pikkuse seadistamine
- 7.3 **Bērna izņemšana**
Lapse vājja vōtmine
- 8 **Bremzes** 17-18
Pidurid
- 8.1 **Pielietojums**
Piduri rakendamine
- 8.2 **Atbrīvošana**
Piduri vabastamine
- 9 **Tekstilizstrādājuma noņemšana** 19-21
Riidest katte eemaldamine
- 10 **Apkope un tīrīšana**
Puhastamine ja hooldamine
- 11 **Garantija**
Garantii

1 SÄKERHETSINSTRUKTIONER

Grattis och tack för att du har valt en RECARO produkt.

VIKTIGT - Ta några minuter och läs den här bruksanvisningen noga innan du använder sittvagnen. Den korta tiden du spenderar på att läsa dessa instruktioner kommer att hjälpa dig att använda sittvagnen på rätt sätt.

Spara denna bruksanvisning för framtidiga referens. Att inte följa instruktionerna som finns i denna bruksanvisning kan påverka barnets säkerhet.

VARNING!

- Lämna aldrig barnet utan uppsikt. Håll alltid barnet inom sikte när barnet sitter i sittvagnen.
- Kontrollera alltid att alla låsenheter fungerar ordentligt före varje användning.
- Var extra försiktig när du går upp eller nerför ett trappsteg eller en trottoarkant.
- Använd alltid säkerhetssele.
- Placera inga väskor, paket eller andra föremål på handtaget eller suffletten. Den kan ramla eller förändra sittvagnens balans och då göra den ostabil.
- Att använda sittvagnen till ett barn vars vikt är mer än 15 kg kan orsaka extra slitage eller skada på sittvagnen.
- Låt ett barn sitta i vagnen åt gången.
- Placera inte mer än 5 kg föremål i

1 TURVALLISUUSOHJEET

Onnittelut ja kiitos, että valitsit RECARO tuotteen.

TÄRKEÄÄ - Lue nämä käyttöohjeet huolellisesti ennen rattaiden käyttöönottoa. Näiden ohjeiden nyt lukemiseen käyttämäsi lyhyt aika auttaa sinua käyttämään rattaita oikealla tavalla. Säilytä tämä käyttöopas myöhempää tarvetta varten. Ohjeiden noudattamatta jättämisellä voidaan aiheuttaa turvallisuusriskejä lapselle.

VAROITUS!

- Älä koskaan jätä lasta yksin. Rattaissa istuvaa lasta on pidettävä silmällä koko ajan.
- Varmista aina ennen käyttöä, että kaikki lukot on kunnolla kiinnitetty.
- Ole erityisen huolellinen ylittäessäsi korokkeita ja jalkakäytävän reunoja.
- Käytä aina valjaita.
- Älä laita kasseja, paketteja tai muita tavaroita kuomun tai työntöaisan päälle. Esine saattaa tippua tai heikentää rattaiden tasapainoa.
- Rattaiden käyttö yli 15 kg painavalle lapselle saattaa aiheuttaa rattaiden ennenaikaista kulumista tai rikkoontumista.
- Vain yksi lapsi kerralla.
- Älä laita yli 5 kg painoisia esineitä tavarakoriin.

förvaringskorgen.

- Låt inte barn leka med sittvagnen.
 - Koppla i parkeringsbromsen när du sätter i eller tar ur barnet.
 - Säkerställ att barnen hålls borta när du faller upp eller faller ihop produkten.
 - Denna sittvagn är i inte lämplig för barn under 6 månader.
 - Denna produkt är inte lämplig för löpning eller skridskoåkning.
 - Använd inte tillbehör som inte är producerat av RECARO.
 - Använd endast ersättningsdelar som är producerat av RECARO.
- Älä anna lasten leikkiä rattailla.
 - Lukitse jarrut ennen lapsen laittamista tai ottamista rattaista.
 - Varmista, että lapset eivät ole liian lähellä avatessasi tai kasaan taittaessasi rattaita.
 - Tämä istuin ei soveltu alle 6kk ikäisille lapsille.
 - Tämän tuotteen kanssa ei ole turvallista juosta tai luistella.
 - Käytä vain RECAROn lisätarvikkeita.
 - Käytä vain RECAROn varaosia.

1 SIKKERHETSINSTRUKSJONER

Gratulerer og takk for at du valgte dette RECARO-produktet.

VIKTIG - Bruk noen minutter på å lese denne bruksanvisningen nøye før du tar i bruk barnevognen. Den lille tiden du bruker på å lese disse instruksjonene vil hjelpe deg å bruke vognen riktig.

Ta vare på denne bruksanvisningen for fremtidig referanse. Unnlattelse av å ølge instruksjonene i denne bruksanvisningen kan gå ut over barnets sikkerhet.

ADVARSELI

- Forlat aldri barnet uten tilsyn. Følg med barnet når det befinner seg i vognen.
- Sjekk alltid at alle låsemekanismer er skikkelig i posisjon før bruk.
- Vær ekstra forsiktig når du går opp eller ned et trinn eller en fortauskant.
- Bruk alltid selen.
- Ikke plasser poser, pakker eller andre ting på håndtaket eller solskjermen. Dette kan falle ned eller påvirke balansen slik at vognen blir ustabil.
- Bruk av barnevogn med et barn som veier mer enn 15 kg kan føre til ekstra slitasje eller skader på vognen.
- Kun ett barn skal være i vognen av gangen.
- Ikke legg mer enn 5 kg i kurven.
- Ikke la barn leke med produktet.
- Bruk bremsene når barnet settes i eller tas ut av vognen.

1 SAUGUMO INSTRUKCIJOS

Sveikiname ir dėkojame, kad pasirinkote RECARO produktą.

SVARBU - Prieš pradėdant naudoti vežimėlį, skirkite keletą minučių šių instrukcijų perskaitymui. Šis laikas, skirtas instrukcijų skaitymui, Jums padės tinkamai naudoti vežimėlį.

Instrukcijas išsaugokite ateičiai. Jų nesilaikymas gali lemti tai, kad bus pakenkta vaiko saugumui.

ĮSPĖJIMASI

- Niekada vaiko nepalikite be priežiūros. Kol vaikas vežimėlyje, visada jį stebėkite.
- Prieš naudojimą visada patikrinkite, ar rakinimo prietaisai tinkamai veikia.
- Būkite ypatingai atsargūs leisdamiesi ar kildami laiptais ar šaligatvio kraštu.
- Visada naudokitės reikmenimis.
- Į vidų ar ant tento nedėkite krepšio, paketų ar kitų daiktų. Jie gali nukristi arba pakeisti vežimėlio balansą, dėl ko jis gali tapti nestabilus.
- Vežimėlyje gali būti vaikas, kuris sveria ne daugiau nei 15 kg. Kitu atveju vežimėliui gali būti padaryta žala.
- Vežimėlyje vienu metu gali būti tik vienas vaikas.
- Į saugyklos vietą nedėkite sunkesnių nei 5 kg daiktų.
- Su vežimėliu neleiskite žaisti vaikams.

- Sørg for at det ikke er barn i nærheden når vognen slås opp eller legges sammen.
- Dette setet er ikke egnet for barn under 6 måneder.
- Dette produktet er ikke egnet for løping eller skøyting.
- Ikke bruk tilbehør som ikke kommer fra RECARO.
- Bruk kun reservedeler som kommer fra RECARO.
- Kai dedate arba išimate vaiką iš vežimėlio, naudokite stabdžius.
- Įsitinkinkite, kad vaiko nėra vežimėlyje, kai jį sulankstote ar išlankstote.
- Ši vežimėlio dalis netinkama vaikams, jaunesniems nei 6 mėnesiai.
- Vežimėlis netinkamas varyti bėgte ar čiuožinėti.
- Nenaudokite priedų, pagamintų ne RECARO.
- Keičiamas dalis naudokite tik RECARO firmos.

1 DROŠĪBAS NOTEIKUMI

Apsveicam un pateicamies, ka izvēlējaties RECARO izstrādājumu.

SVARĪGI - Lūdzu, veltiet dažas minūtes, lai uzmanīgi izlasītu šo instrukciju rokasgrāmatu, pirms lietojat saliekamos bērnu ratiņus. Īsais laika sprādis, ko pavadāt lasot šīs instrukcijas, palīdzēs jums pareizi izmantot saliekamos bērnu ratiņus.

Lūdzu, saglabājiet šo rokasgrāmatu turpmākām uzziņām. Šajā rokasgrāmatā norādīto instrukciju neievērošana var ietekmēt bērna drošību.

BRĪDINĀJUMS!

- Nekad neatstājiet bērnu bez uzraudzības. Vienmēr paturiet bērnu redzeslokā, kad tas atrodas saliekamajos bērnu ratiņos.
- Pirms katras lietošanas reizes vienmēr pārbaudiet, vai visas bloķēšanas ierīces ir pienācīgi sakabinātas.
- Ievērojiet papildu piesardzību, braucot uz augšu vai uz leju pa kāpnēm vai ietvi.
- Vienmēr lietojiet drošības jostas.
- Nenovietojiet somas, pakas, vai citus objektus uz roktura vai jumtiņa. Tie var nokrist vai mainīt saliekamo bērnu ratiņu līdzsvaru, padarot tos nestabilus.
- Saliekamo bērnu ratiņu lietošana bērniem, kuru svars ir lielāks par 15 kg, var izraisīt to pārmērīgu nodilumu vai bojājumus.

1 Ohutusjuhend

Önntitleme ja täname, et valisite RECARO toote.

TÄHTIS - Palun varuge mõni minut, et lugeda hoolikalt läbi käesolev kasutusjuhend enne käru kasutusele võtmist. See lühike aeg juhiste lugemiseks aitab teil kasutada käru õigesti.

Hoidke see juhend alles ka edaspidiseks. Kasutusjuhendis toodud juhiste mittejärgimine võib mõjutada lapse ohutust.

HOIATUS!

- Ārge jātke last kunagi jārelevalveta. Hoidke kārus istuv laps alati vaateväljas.
- Alati enne kāru kasutamist kontrollige, et kõik lukustatavad mehānismid oleks kindlalt lukus.
- Olge erīti hoolīkas, kui ūletate astmeid vōi āārekive.
- Kasutage alati turvarakmeid.
- Ārge paigutage kotte, pakke vōi teisi esemeid kāepidemele vōi kuplīle. See vōib kukkuda vōi muuta kāru tasakaalu muutes selle ebastabiilseks.
- Ūle 15 kg kaaluv laps vōib kārus istudes pōhjustada selle kiiremat kulumist vōi kahjustumist.
- Kārus vōib istuda ūks laps korraga.
- Ārge paigutage hoiukorvi raskemaid esemeid kui 5 kg.

- Izmantojiet ratiņus tikai vienam bērnam.
- Nenovietojiet uzglabāšanas grozā priekšmetus, kas smagāki par 5 kg.
- Neļaujiet bērniem rotāties ar saliekamajiem bērnu ratiņiem.
- Bēma piesprādzēšanas vai izņemšanas laikā no ratiņiem, lūdzu, nofiksējiet stāvbremzes.
- Pārliecinieties, vai bērns neatrodas tuvumā, atverot vai salokot šo izstrādājumu.
- Šis sēdekļītis nav piemērots bērniem līdz 6 mēnešiem.
- Šis izstrādājums nav piemērots skriešanai vai slidināšanai.
- Lūdzu, neizmantojiet piederumus, kurus nav piegādājis RECARO.
- Izmantojiet tikai RECARO piegādātas rezerves daļas.
- Ārge lubage lastel kāruga māngida.
- Rakendage pidurid, kui panete last kārusse või võtate teda sealit välja.
- Veenduge, et lapsed ei oleks kāru lahti- või kokkupakkimise juures.
- Kāru iste ei ole sobilik lastele vanuses alla 6 kuu.
- Kāru ei ole sobilik jooksmiseks või rulluisutamiseks.
- Palun ārge kasutage līsasid, mis ei ole RECARO poolt valmistatud.
- Kasutage ainult RECARO toodetud varuosi.

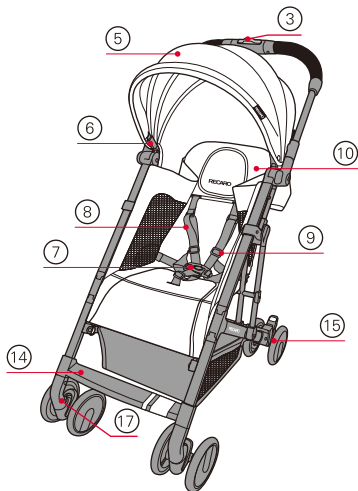

2 Lista över delarna

1. Ram
2. Handtag
3. En hands ihopfällningsknapp
4. En hands ihopfällningsgrepp
5. Sufflett
6. Sufflettfastet
7. Selesspanne
8. Selesrem
9. Selesremjusterare
10. Ryggstöd
11. Ryggstödet's lutningsjusterare
12. Ryggstödet's justeringsrem
13. Korg
14. Fotstöd
15. Hjul
16. Vridbart lås för framhjul
17. Snabb frigöringsknapp för framhjul
18. Parkeringsbromspedal för fastsättning
19. Parkeringsbromspedal för lossning

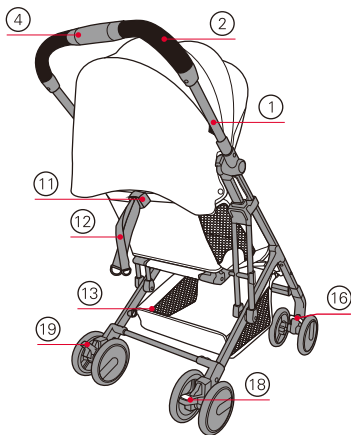

2 Osat

1. Runko
2. Työntöaisa
3. Yhdellä kädellä käytettävä kasaan taitto painike
4. Yhdellä kädellä käytettävä taittokahva
5. Kuomu
6. Kuomun kiinnitys
7. Valjassolki
8. Valjashihna
9. Valjaiden hinnan säätö
10. Selkänoja
11. Selkänojan säätö
12. Selkänojan säätöhihna
13. Kori
14. Jalkatuki
15. Pyörät
16. Kääntyvien etupyörien lukko
17. Etupyörien pikalukitus
18. Pyörien seisontalukitus
19. Seisontalukituksen jalkapainike

2 Deleliste

1. Ramme
2. Håndtak
3. Knapp for sammenlegging
4. Grep for sammenlegging
5. Solskjerm
6. Feste for solskjerm
7. Selespenne
8. Sele
9. Justering av sele
10. Ryggstøtte
11. Justering av ryggstøtte
12. Justeringsstropp for ryggstøtte
13. Kurv
14. Fothviler
15. Hjul
16. Lås for forhjul
17. Hurtigknapp for forhjul
18. Bremsepedal for aktivering
19. Bremsepedal for friggjøring

2 Dalių sąrašas

1. Rėmas
2. Rankena
3. Laikymo viena ranka mygtukas
4. Laikymo viena ranka rankena
5. Tentas
6. Tėnto stovėlis
7. Reikmenų sagtis
8. Reikmenų dirželis
9. Reikmenų dirželio pritaikymas
10. Atlošas
11. Atlošo aukščio pritaikymas
12. Atlošo pritaikymo dirželis
13. Krepšys
14. Atrama pėdoms
15. Rateliai
16. Pasukama spynelė priekiniams ratams
17. Greito atleidimo mygtukas priekiniams ratams
18. Parkavimo stabdžio pedalas
19. Parkavimo stabdžio pedalo atleidimas.

2 Daju saraksts

1. Rāmis q
2. Rokturis
3. Vienas puses salocīšanas poga
4. Vienas puses salocīšanas rokturis
5. Jumtiņš
6. Jumtiņa stiprinājums
7. Drošības jostas sprādze
8. Drošības jostas sikсна
9. Drošības jostas siksnas regulētājs
10. Atzveltne
11. Atzveltnes slīpuma regulētājs
12. Atzveltnes regulēšana sikсна
13. Grozs
14. Kāju paliktnis
15. Riteņi
16. Priekšējo riteņu grozāmā slēdzene
17. Priekšējo riteņu ātrās atbrīvošanas poga
18. Stāvbremzes iedarbināšanas pedālis
19. Stāvbremzes atlaišanas pedālis

2 Osade loetelu

1. Raam
2. Käepide
3. Kokkupaneku nupp
4. Kokkupaneku käepide
5. Kuppel
6. Kupli kinnitus
7. Rakme pannal
8. Rakme rihm
9. Rakme rihma reguleerija
10. Seljatugi
11. Seljatoe kõrguse reguleerija
12. Seljatoe reguleerimisrihm
13. Korv
14. Jalatugi
15. Rattad
16. Esirataste pöördluuk
17. Esirataste vabastamise nupp
18. Piduri rakendamise pedaal
19. Piduri vabastamise pedaal

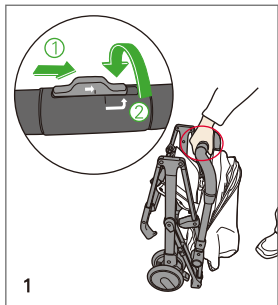

3 Fälla upp och fälla ihop sittvagnen

3.1 Fälla upp

Ta av och kasta bort alla platspåsar innan vagnen viks upp.

Dra handtagets frisättningsknapp i pilens riktning och vrid handtaget.

3 Rattaiden avaaminen ja kasaan taittaminen

3.1 Avaaminen

Poista ja hävitä kaikki muovipussit ennen kuin taitat rattaat kasaan.

Liu'uta työntöaisan pikalukitusta nuolen osoittamaan suuntaan ja käännä aisassa olevaa kahvaa.

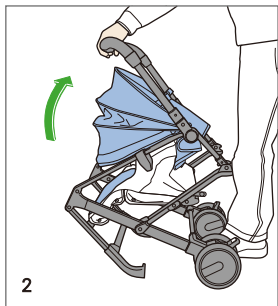

Medan handtaget är fullt vriden ska du dra upp den för att lossa den. Fortsätt att fälla upp tills den låses på plats.

Kun kahva on täysin käännetty, vedä ylöspäin ja vapauta. Jatka avaamista kunnes lukot napsahtavat paikalleen.

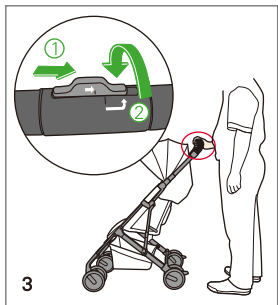

3.2 Ihopfällning

Dra handtagets frisättningsknapp i pilens riktning och vrid handtaget.

3.2 Kokoon taittaminen

Liu'uta työntöaisan pikalukitusta nuolen osoittamaan suuntaan ja käännä aisassa olevaa kahvaa.

3 Slå opp og legge sammen barnevognen

3.1 Slå opp vognen

Fjern og kast all plastemballasje før barnevognen foldes ut.

Skyv knappen på håndtaket i retning av pilen og roter deretter håndtaket.

3 Vežimėlio sulankstymas ir išlankstymas

3.1 Sulankstymas

Prieš išskleisdami kėdę nuimkite ir išmeskite visus plastikinius maišelius. Palenkite rankenos nuleidimo mygtuką rodyklės kryptimi, tuomet pasukite rankeną

Mens håndtaket er rotet, dra oppover for å frigjøre. Fortsett å til mekanismen låses på plass.

Rankena gali stipriai suktis, todėl patraukite į viršų, kad atleistumėte. Lankstykite vežimėlį, kol jis užsirakins.

3.2 Sammenlegging

Skyv knappen på håndtaket i retning av pilen og roter deretter håndtaket.

3.2 Kokoon taittaminen

Palenkite rankenos nuleidimo mygtuką rodyklės kryptimi, tuomet pasukite rankeną.

3 Saliekamo bērnu ratiņu atvēršana un salocīšana

3.1 Atvēršana

Noņemiet un izmetiet visus plastmasas maisiņus, pirms stumjamā krēsla atlocīšanas.

Bīdiet roktura atlaišanas pogu bultiņas virzienā un pēc tam pagrieziet roktura stieni.

3 Kāru lahti- ja kokkupakkimine

3.1 Lahti pakkimine

Eemaldage ja visake ära kõik kilekotid enne kāru lahti tegemist.

Liigutage käepidemel olevat nuppu noolega näidatud suunas, seejärel pöörake käepidet.

Kad rokturis ir pilnībā pagriezts, pavelciet to uz augšu, lai to atbrīvotu. Turpiniet to atvērt līdz tas nofiksējas savā vietā.

Kui käepide on pööratud, tõstke käepidet ülespoole. Jätkake kāru lahtipakkimist kuni see lukustub.

3.2 Salocīšana

Bīdiet roktura atlaišanas pogu bultiņas virzienā un pagrieziet roktura stieni.

3.2 Kokoon taittaminen

Liigutage käepidemel olevat nuppu noolega näidatud suunas, seejärel pöörake käepidet.

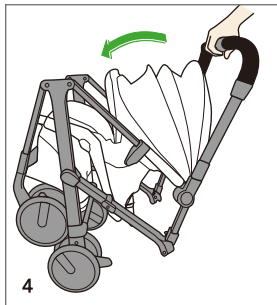

Medan handtaget är fullt vriden ska du trycka handtaget i pilens riktning.

Kun kahva on täysin kääännetty, työnnä kahvaa nuolen osoittamaan suuntaan.

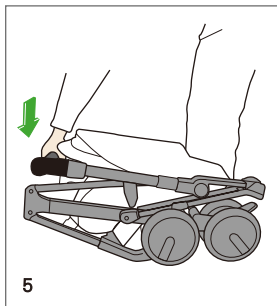

Tryck ner handtaget tills sittvagnen är helt ihopfäld och låst.

Paina kahvaa alaspäin kunnes rattaat on täysin kasassa ja lukittu.

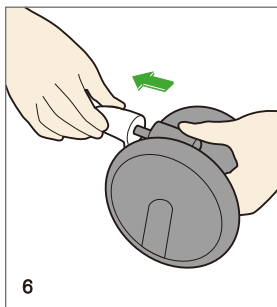

4 Framhjul

4.1 Installation

Ta bort och kasta bort all skyddsförpackning innan installation.

Tryck i framhjulsaxeln in i hålet i slutet på främre benet till ett "klick" hörs. Upprepa det på den andra sidan.

4 Etupyörät

4.1 Asennus

Poista ja hävitä suojapehmusteet ennen asennusta.

Työnnä etupyörän akseli etujalan päässä olevaan reikään kunnes kuulet napsahtavan äänen. Toista sama toiselle puolelle.

Mens håndtaket er fullt rotert, skyv håndtaket i pilens retning.

Rankena gerai sukasi, todėl pastumkite rodyklės kryptimi.

Trykk håndtaket ned til vognen er helt sammenlagt og låst.

Rankeną spauskite žemyn, kol vežimėlis visiškai išsilankstys ir užsirakins.

4 Forhjul

4.1 Montering

Fjern og kast emballeringsskummet før montering.

Skyv den fremre hjulakselen inn i hullet ved enden av fremre benet til det høres et "klikk". Gjør det samme på den andre iden.

4 Priekiniai rateliai

4.1 Sudėjimas

Prieš surinkdami nuimkite ir išmeskite apsaugančią putą.

Pastumkite priekinių ratų ašį į priekinės kojos angą, kol pasigirs „klik“. Tą patį padarykite ir kitoje pusėje.

Kad roktura stienis ir pilnībā pagriezts, spiediet rokturi bultiņas virzienā.

Kui kāepide on tāielikult pööratud, vajutage kāepidet noolega näidatud suunas.

Nospiediet rokturi uz leju, līdz saliekamie bērnu ratiņi ir pilnībā salocīti un nobloķēti.

Vajutage kāepidet alla kuni kāru on tāielikult kokku pakitud ja lukus.

4 Priekšējie riteni

4.1 Uzstādīšana

Noņemiet un izmetiet aizsargājošo putuplastu pirms uzstādīšanas.

Ielieciet asi priekšējā ritenī tik tālu, kamēr atskan klikšķis. Atkātojiet to otrā pusē.

4 Esirattad

4.1 Paigaldus

Eemaldage ja visake āra kaitsev vaht enne paigaldamist.

Vajutage esiratta telg raami esiosas olevasse avasse kuni kuulete klõpsu. Korrake teise poolega.

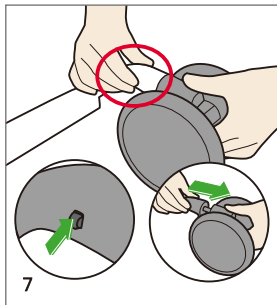

4.2 Borttagning

Tryck snabb frigöringsknappen och dra ut framhjulen. Upprepa det på andra sidan.

4.2 Pyörien irrottaminen

Paina pikalukitusta ja irrota etupyörä. Toista sama toiselle puolelle.

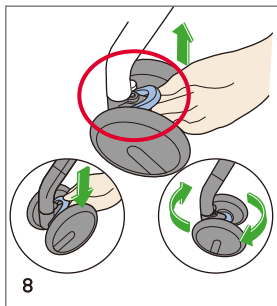

4.3 Låsning och upplåsning

Flytta vridlåset upp för att låsa framhjulen. Flytta vridlåset ner för att låsa upp framhjulen. Upprepa det på den andra sidan.

4.3 Lukitus ja avaus

Työnnä etupyörien lukitusta lukitaksesi etupyörät. Työnnä etupyörien lukitusta alaspäin lukitaksesi etupyörät. Toista sama toiselle puolelle.

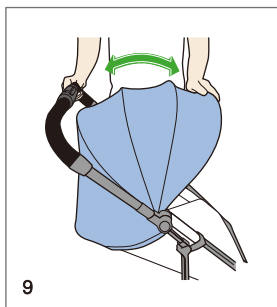

5 Sufflett

5.1 Justering

Suffletten kan justeras genom att trycka framsufflettens ram fram och tillbaka.

5 Kuomu

5.1 Säätö

Voit säätää kuomua työntämällä kuomun kehikon etuosaa eteen- ja taaksepäin.

4.2 Fjerning

Skyv utløserknappen og trekk forhjulene. Gjør det samme på den andre siden.

4.2 Išardymas

Pastumkite greito atleidimo mygtuką ir patraukite priekinius ratelius. Tą patį padarykite ir kitoje pusėje.

4.3 Låse og låse opp

Skyv svivellåsen ned for å låse forhjulene. Skyv svivellåsen opp for å låse opp forhjulene. Gjør det samme på den andre siden.

4.3 Užrakinimas ir atrakinimas

Norėdami užrakinti priekinius ratelius, pasukite spyną. Tą patį darykite ir norėdami atrakinti ratelius. Pakartokite kitoje pusėje.

5 Sufflett

5.1 Justering

Solskjermeren kan justeres ved å skyve den fremre rammen frem og tilbake.

5 Kuomu

5.1 Pritaikymas

Tentas gali būti pritaikomas priekinj jo rėmą paspaudus atgal irį priekį.

4.2 Noņemšana

Nospiediet ātrās atlaišanas pogu un velciet priekšējos riteņus. Atkārtojiet to otrā pusē.

4.2 Eemaldamine

Vajutage vabastusnupule ja tōmmake ratta telg raamist vālja. Korrake teise poolega.

4.3 Bloķēšana un atbloķēšana

Lai nobloķētu priekšējos riteņus, pārvietojiet grozāmo slēdzeni virzienā uz augšu. Lai atbloķētu priekšējos riteņus, pārvietojiet grozāmo slēdzeni virzienā uz leju. Atkārtojiet to otrā pusē.

4.3 Lukustamine ja lukust vabastamine

Lukustamiseks liigutage pōordlukku ūles. Lukust vabastamiseks liigutage pōordlukku alla. Koorake teise poolega.

5 Sufflett

5.1 Noregulēšana

Jumtiņu var regulēt, spiežot priekšējo jumtiņa rāmi uz priekšu vai atpakaļ.

5 Kuomu

5.1 Reguleerimine

Kuplitsaab reguleerida selle esiserva edasi-tagasi liigutades.

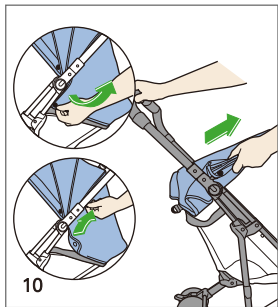

5.2 Borttagning

Ta bort suffletten genom att knäppa upp tryckknapparna, kroken och öglabanden. Dra ut sufflettramens änder från sufflettfästet.

5.2 Irrotus

Poistat kuomun irrottamalla nepparit sekä koukun & tarranauhan, vedä kuomun kehikon päät pois hahloista.

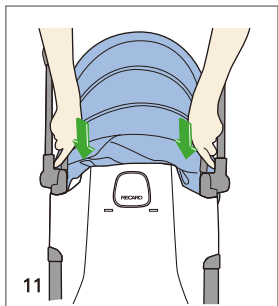

5.3 Installation

Installera suffletten genom att sätta in sufflettramens änder in i sufflettfästet. Fäst tryckknapparna på ramens sida, fäst den nedre delen av suffletten till ryggstödet baksida genom att använda kroken och öglabanden.

5.3 Asennus

Asenna kuomu kiinnittämällä kuomun kehikon päät niille tarkoitettuihin hahloihin. Kiinnitä nepparit kehikon molemmin puolin, kiinnitä kuomun alapuoli selkänojan takaosaan käyttämällä koukkuja ja tarranauhaa.

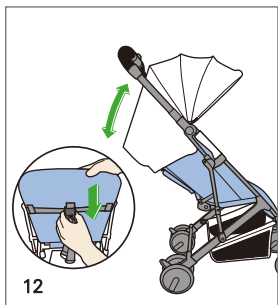

6 Ryggstöd

6.1 Sänkning

Tryck ihop knapparna på ryggstödslutningsjusterarens sidor och tryck ner ryggstödet tills den når den önskade positionen.

6 Selkänoja

6.1 Laskeminen

Purista selkänojan sivuilla olevia kallistuksen säätö painikkeita ja työnnä selkänojaa alaspäin kunnes haluttu asento on saavutettu.

5.2 Fjering

Ta av solskjermen ved å løsne brakettene og borrelåsen, og trekk den av festene.

5.2 Nuėmimas

Tentą nuimkite atsege mygtukus, kabliukus ir kilputes. Patraukite tento rėmo galus nuo tento stovo.

5.3 Montering

Monter solskjermen ved sette den i korresponderende fester. Fest brakettene p  siden av rammen, fest den nedre kanten av solskjermen til baksiden av seteryggen ved hjelp av kroken og borrel sen.

5.3 Uždėjimas

Tentą uždėkite jo galus įterpdami į tento laikiklius. Užkabinkite šoninio rėmo mygtukus, prisekite žemesnę tento dalį nugarinėje dalyje, naudodamiesi kabliukais ir kilputėmis.

6 Ryggstøtte

6.1 Senking

Klem knappene p  sidene av ryggstøtten og skyv den ned til  nsket posisjon.

6 Atlošas

6.1 Pažeminimas

Paspauskite atlošo šonuose esančius mygtukus, kad pritaikytumėte atlošą, ir stumkite atlošą tol, kol jis pasiekis pageidaujamą poziciją.

5.2 Noņemšana

Noņemiet jumtiņu, atbrīvojot aizdares pogas un  ķi un lentes cilpas, izvelciet jumtiņa r mja galus no t  stiprin jumiem.

5.2 Eemaldamine

Eemaldage kuppel lasts lahti trukid ja takjariba ning t mmake kuppel kinnitu-savadest v lja.

5.3 Uzst dīšana

Uzst diet jumtiņu, ievietojot jumtiņa r mja galus t  stiprin jumos. Nostipriniet aizdares pogas r mja s nos, pievienojot jumtiņa apakšējo malu atzveltnei, izmantojot  ķi un lentes cilpas.

5.3 Paigaldus

Paigaldage kuppel torgates selle raami otsad kupli kinnitusavadesse. Kinnitage trukid raami k lgedel ning kinnitage kupli alumine  ar takjaribaga seljatoe tagumisele k ljele.

6 Atzveltne

6.1 Nolaišana

Nospiediet un turiet nospiestas pogas atzveltnes slīpuma regulatora s nos, un spiediet atzveltnei uz leju, līdz t  sasniedz v lamo pozīciju.

6 Seljatugi

6.1 Alandamine

Vajuta seljatoe k rguse reguleerimise nuppe k ru k lgedel ja vajuta seljatuge allapoole kuni soovitud asendini.

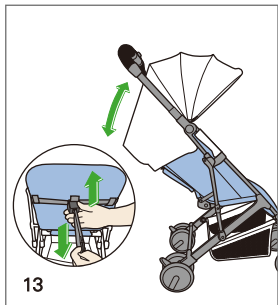

13

6.2 Höjning

Håll ryggstödslutningsjusteraren och dra i båda justeringsremmar tills ryggstödet når den önskade positionen.

6.2 Nostaminen

Pidä selkänöjan kallistuksen säätö painikkeita alas painettuina ja vedä molemmista säätöhihnoista kunnes selkänöjan haluttu asento on saavutettu.

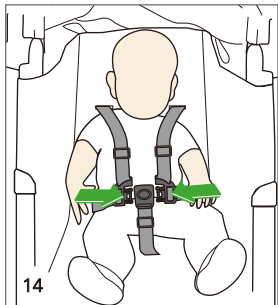

14

7 Säkra barnet

7.1 Säkra

- Säkerställ att selen inte är fastspänd.
- Placera barnet på sätet.
- Säkerställ att barnet inte sitter på någon av selens delar.
- För barnets armar igenom axelremmarna.
- Sätt in tungorna på sidobanden in i spännet som är fäst på grenremmen.

7 Lapsen kiinnittäminen

7.1 Kiinnitys

- Varmista, että valjaat eivät ole lukittuna.
- Laita lapsi istuimeen.
- Varmista, ettei lapsi istu valjaiden osien päällä.
- Pujota lapsen kädet olkahihnojen läpi.
- Työnnä sivuhihnojen lukot haarahihnojen lukkopesään.

6.2 Heving

Hold ryggstøttejusteringen og trekk begge justeringsstroppene til ryggstøtten er i ønsket posisjon.

6.2 Paaukštīnimas

Prilaikykite atlošą ir stumkite pritaikymo dirželius, kol atlošas atsidurs norimoje pozicijoje.

7 Sikring av barnet

7.1 Sikring

- Sjekk at selen ikke er låst med spennen.
- Plasser barnet i setet.
- Pass på at barnet ikke sitter på noen deler av selen.
- Før barnets armer gjennom skulderselen.
- Sett sidestroppene inn i spennen som er festet på skrittstroppen.

7 Vaiko apsauga

7.1 Apsauga

- Įsitinkinkite, kad diržai atsegti.
- Įdėkite vaiką į sėdynę.
- Įsitinkinkite, kad vaikas nesėdi ant jokių diržų.
- Vaiko rankas pastumkite į šonus.
- Sagties liežuvėlius įterpkite į sagtį, prisegtą prie diržo.

6.2 Pacelšana

Turiet atzveltnes slīpuma regulētāju un velciet abas regulēšanas siksnas, līdz atzveltne sasniedz vēlamo pozīciju.

6.2 Kergitamine

Hoia seljatoe kõrguse reguleerijat ning tõmba mõlemast reguleerimisrihmast kuni seljatugi jõuab soovitud asendisse.

7 Bērna piesprādzēšana

7.1 Piesprādzēšana

- Pārliecinieties, vai drošības josta nav sagriezusies.
- Ielieciet bērnu sēdekļītī.
- Pārliecinieties, vai bērns nesēž uz kādu drošības jostas sastāvdaļu.
- Izvelciet bērna rokas caur plecu siksnām.
- Ielieciet mēlītes sānu siksnu sprādzē, kas pievienota kājstarpes siksnai

7 Lapse kinnitamine

7.1 Kinnitamine

- Veendu, et rakmete pannaal on lahti.
- Asetage laps istmele.
- Veenduge, et laps ei istu rakmete ühelgi osal.
- Asetage lapse käed läbi rakmete õlaosa.
- Kinnitage rakmete külgmised rihmad keskmise rihma küljes asuvasse pandlasse.

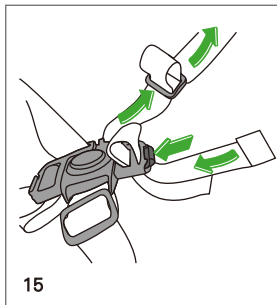

15

7.2 Justera selens storlek

Längden på varje selesrem kan justeras genom att dra den igenom justerare tills den önskade längden har uppnåtts.

7.2 Valjaiden säätö

Voit säätää valjaiden pituutta liu'uttamalla hihnoja säätimien läpi kunnes haluttu pituus on saavutettu.

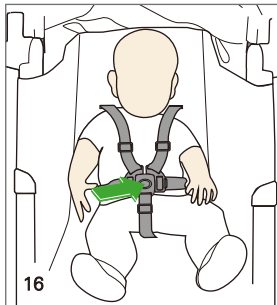

16

7.3 Ta ut barnet

- Tryck knappen i mitten på spännet för att lossa selen..
- Flytta axelselen bort från barnets axel.
- Ta ur barnet från sätet.

7.3 Lapsen irrottaminen valjaista

- Työnnä lukkopesässä olevaa painiketta irrottaaksesi valjaat.
- Siirrä olkahihnat pois lapsen olkapäiltä.
- Nosta lapsi pois istuimesta.

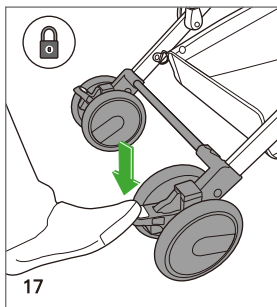

17

8 Bromsar

8.1 Tillämpning

Bromsa genom att trycka ner på den högra sidbromspedalen.

Kontrollera bromsarna genom att se att sittvagnen inte rör på sig.

8 Jarrut

8.1 Kytkeminen

Työnnä oikeanpuoleista lukituspoljinta alaspäin lukitaksesi jarrut.

Tarkista jarrujen lukitus kokeilemalla, etteivät rattaat liiku.

7.2 Justering av selen

Lengden på stroppene kan justeres ved å skyve dem gjennom justeringen til ønsket lengde er nådd.

7.2 Pritaikykite diržo dydį

Kiekvienos diržo juostelės ilgis gali būti pritaikomas pagal poreikį.

7.3 Ta ut barnet

- Trykk på knappen i midten på spennen for å frigjøre selen.
- Ta skulderselen bort fra barnets skulder.
- Ta barnet ut av setet.

7.3 Vaiko iškėlimas

- Paspauskite sagtį, esančią diržo viduryje
- Pečių diržus nuimkite nuo vaiko pečių.
- Išimkite vaiką iš sėdynės.

8 Bremser

8.1 Bruk

Aktiver bremsene ved å trykke ned høyre side av bremsepedalen. Sjøkk at bremsene virker ved å prøve å skyve vognen.

8 Stabdžiai

8.1 Stabdymas

Stabdykite, paspaudę dešinįjį stabdžio pedalą. Patikrinkite stabdžius ir įsitikinkite, kad vežimėlis nejuda.

7.2 Drošības jostas noregulēšana

Katras drošības jostas siksnas garumu var regulēt, bīdot to caur regulētājierīci, līdz tiek sasniegts vēlamais garums.

7.2 Rakmete suuruse reguleerimine

Iga rakme rihma saab reguleerida libistades seda läbi reguleerija kuni soovitud pikkuse saavutamiseni.

7.3 Bērna izņemšana

- Lai atbrīvotu drošības jostu, nospiediet pogu sprādzes vidū.
- Noņemiet bērnam plecu siksnas.
- Izņemiet bērnu no sēdekliša.

7.3 Lapse vājļa vōtmīne

- Avamiseks vajutage pandla keskmes olevat nuppu.
- Tōstke ōlarihmad lapsest eemale.
- Tōstke laps istmelt āra.

8 Bremzes

8.1 Pielietojums

Iedarbiniet bremzes, nospiežot bremžu pedāli labajā pusē virzienā uz leju. Pārbaudiet bremzes, pārliecinoties, vai saliekamie bērnu ratiņi nepārvietojas.

8 Pidurid

8.1 Rakendamine

Rakendage pidur vajutades parempoolset piduripedaali alla. Kontrollige pidurit, veendudes, et kāru ei liigu.

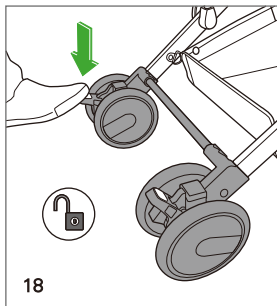

18

8.2 Lossa

Lossa bromsarna genom att trycka ner den vänstra sidobromspedalen.

8.2 Jarrujen avaus

Löysää jarrut työntämällä oikeanpuoleisesta lukituspolkimesta.

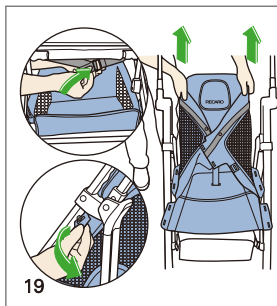

19

9 Borttagning av tyget

Ta bort sitsens klädsel genom att lossa de två nyckelhålen på undersidan av sitsen. Lossa de 14 knapphål (7 på varje sida). Lossa ögla och kroktejp på undersidan av sitsen. Dra av klädseln från ryggstödsramen.

9 Tekstiilin irrottaminen

Istuinsuojanirrottaminen, ole hyvä ja irrota istuimen alla olevat 2 hihnaa; irrota 14 napinreikää (7 molemminpuolin); irrota koukku ja kiinnitä tarrat istuimen alle; vedä suoja pois selkänojan rungon päältä.

Installation

Dra klädseln över ryggstödsramen. Fäst kroken och ögletejpen och två remmar. Fäst de 14 knapphål.

Asentaminen

Vedä suoja pois selkänojan rungon päältä; kiinnitä koukku ja tarrat sekä 2 hihnaa; kiinnitä 14 napinreikää.

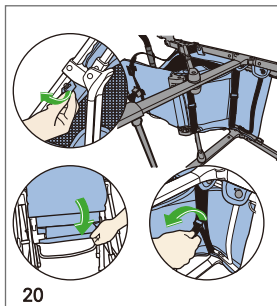

20

8.2 Frigjøring

Frigjør bremsene ved å trykke ned venstre side av bremsepedalen.

8.2 Atleidimas

Atleiskite stabdžius, paspaudę kairįjį stabdžio pedalą.

9 Fjerning av tekstiler

Fjerning av setetrekket

Ta av de to stroppene under setet;

Knepp opp de 14 knappene (7 på hver side);

Åpne borrelåsen på undersiden av setet;

Dra av trekket fra ryggstøtten.

9 Medžiagos nuėmimas

Sėdynės apdangalo nuėmimas,

atleiskite 2 dirželius, esančius po sėdyne;

atleiskite 14 mygtukų angų (po 7

kiekvienoje pusėje);

atleiskite kilpeles su kabliukais, esančius

sėdynės apačioje;

nutraukite apdangalą nuo rėmo.

Sette på trekket

Før trekket over ryggstøtten;

Fest borrelåsen og de to stroppene;

Knepp igjen de 14 knapphellene.

Sudėjimas

Per atlošo rėmą patraukite apdangalą;

pridėkite kabliukus, kilpeles ir 2 dirželius;

prisekite 14 mygtukų angų.

8.2 Atbrīvošana

Atlaidiet bremzes, nospiežot bremžu pedāli kreisajā pusē virzienā uz leju.

8.2 Piduri vabastamine

Vabastage pidur vajutades vasakpoolset piduripedaali.

9 Tekstilmateriāla atjaunošana

Sēdekļa pārklāja nomaiņa,

lūdzu atbrīvojiet 2 siksnaš zem sēdekļa;

atbrīvojiet 14 pogas no caurumiem (7 katrā pusē);

atbrīvojiet lentē cilpu un āķi sēdekļa

apakšējā daļā;

novelciet pārklāju no atzveltnes rāmja.

9 Tekstiili eemaldamine

Istmekatte eemaldamine,

Palun vabasta kaks rihma, mis asuvad

istme all;

Vabasta 14 nōōbiauku (7 mōlemal poolē);

Vabasta silmused ja konksu lindid istme

pōhjas;

Tōmba kate seljatoe raami kŭljest.

Uzstādīšana

Uzvelciet pārklāju uz atzveltnes rāmja.

pievienojiet lentē āķi un cilpas un 2

siksnaš;

pievienojiet 14 pogas caurumiem.

Paigaldamine

Tōmba kate ūle seljatoe raami;

Kinnita konksu ja silmuste lindid ja

2 rihma;

Kinnita 14 nōōpauku.

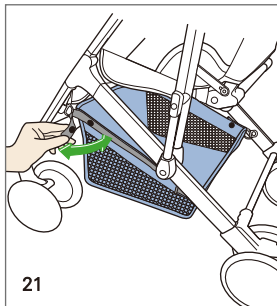

Ta bort korgen genom att lossa tryckknapparna som är fästa på korgens band.

Saat tavarakorin irti irrottamalla korin hihnoissa olevat nepparit.

Ta bort suffletten genom att titta på sufflettens borttagningsavsniitt 5.2 ovan.

Kuomun voit irrottaa yllä olevan osion 5.2 ohjeiden mukaisesti.

Ta ut kurven ved å løsne festene som er festet på kurvstroppene.

Nuimkite krepšį, paspausdami mygtukus, kurie prisegti prie krepšio dirželių.

Ta av solskjermen i henhold til pkt. 5.2 ovenfor.

Nuimkite tentą, kaip parodyta aukščiau esančiame skyrelyje 5.2.

Noņemiet grozu ar atsprādzējiet aizdares pogas, kas ir pievienotas groza siksniņam.

Eemaldage korv vabastades kinnitusrihmade kūljes olevad trukid.

Noņemiet jumtiņu (skatīt jumtiņa noņemšanu 5.2 punktā).

Eemaldage kuppel jārgides punktis 5.2 toodud juhiseid.

10 Rengöring och underhåll

Använd en fuktig trasa för att rengöra ramen. Textilierna kan handtvättas vid en temperatur som inte överstiger 30 °C/ 85 °F. Använd aldrig starka rengöringsmedel eller blekmedel.

Kontrollera emellanåt din sittvagn efter lösa fästen, slitna delar eller trasig material. För mycket exponering av solljus eller värme kan orsaka blekning eller slita ut delarna.

11 Garanti

En två års garanti gäller från köpdatumet för tillverknings- eller materialfel. Anspråk får endast göras mot uppvisande av kvitto. Garantin gäller endast för sittvagnar som har använts korrekt och som återlämnas i ett rent och gott skick.

Garantin täcker inte naturligt slitage och skada på grund överbelastning eller skada på grund av olämplig eller felaktig användning.

Material: Alla våra tyger uppfyller högra krav när det gäller färghärdighet. Emellertid kan tygerna bli blekta genom UV-strålning. Detta är inte ett materialfel, men helt enkelt ett normalt tecken på slitage för vilken ingen garanti kan ges.

10 Puhdistus ja hoito

Puhdista kehikko kostealla liinalla. Tekstiilit tulee pestä käsin alle 30 °C/ 85 °F lämpötilassa. Älä koskaan käytä vahvoja pesuaineita tai valkaisuaineita.

Tarkista rattaasi ajoittain löystyneiden lukkojen, kuluneitten osien tai repeytyneiden materiaalien varalta. Liiallinen auringonvalo tai kuumuus voivat aiheuttaa osien haalistumista tai vääntymistä.

11 Takuu

Rattaillla on ostopäivästä lukien kahden vuoden takuu koskien valmistusta ja materiaaleja. Tuoterekламаatiot voidaan esittää vain ostokuitin ollessa tallessa. Takuu koskee ainoastaan asianmukaisesti käytettyjä rattaita, jotka on palautettu puhtaana ja asianmukaisessa kunnossa.

Takuu ei kata normaalia kulumista tai vaurioita, jotka ovat aiheutuneet liiasta painolastista tai epäasiallisen käytön johdosta.

Materiaali: Kaikki tekstiilimme ovat korkean laatuista ja noudattavat värinkestävyyden vaatimuksia. On kuitenkin muistettava, että tekstiilit voivat vaalentua UV-säteilyn johdosta. Se ei ole ainevika, vaan aivan normaali kulumisen merkki, jota takuu ei kata.

10 Rengjøring og vedlikehold

Bruk en fuktig klut til å rengjøre rammen. Stoffet kan vaskes for hånd ved temperaturer opp til 30 °C/ 85 °F. Bruk aldri sterke vaskemidler eller blekemiddel.

Sjekk jevnlig vognen for løse fester, slitte deler eller revet materiale. Overdreven eksponering for sol eller varme kan forårsake faling eller at delene deformeres.

11 Garanti

En garanti på 2 år gjelder fra kjøpsdato for produksjons- eller materialfeil. Garantikrav kan kun fremmes ved fremleggelse av kjøpsbevis. Garantien er begrenset til barnevogner som er blitt korrekt brukt og som blir returnert i en ren og ordentlig stand.

Garantien dekker ikke naturlig slitasje og skade som følge av for stor belastning eller skader som følge av uegnet eller feil bruk.

Materialer: Alle våre tekstiler oppfyller høye krav til fargeekthet. Vær imidlertid oppmerksom på at tekstiler kan bli bleket ved UV-stråling. Dette er ikke et vesentlig mangel, men rett og slett et vanlig tegn på slitasje som ikke omfattes av noen form for garanti.

10 Valymas ir priežiūra

Rėmui valyti naudokite drėgną šluostę. Medžiagą galima skalbti rankomis, ne didesnėje temperatūroje nei 30 °C/ 85 °F. Niekada nenaudokite skalbiklio ar baliklio.

Retkarčiais patikrinkite, ar vežimėlyje yra visos sagtyės, ar nėra sudėvėtų ar suplėšytų medžiagų. Vežimėlj laikant saulėje, ji arba karštis gali nublukinti medžiagą arba iškreipti dalis.

11 Garantija

Taikoma 2 metų garantija. Ji suteikiama nuo gaminio ar medžiagų pirkimo datos. Galioja tik pateikus pirkimo čekį. Garantija galioja tik tiems vežimėliams, kurie buvo tinkamai naudojami ir gražinami švarūs bei tinkamai išlaikyti. Garantija netaikoma natūraliam susidėvimui ar pažeidimams, kurie atsirado dėl įtempimų arba netinkamo naudojimo.

Medžiaga: Mūsų fabrikams taikomi aukšti reikalavimai dėl spalvų atsparumo. Visgi, audiniais gali išblukinti UV spinduliai. Tai nėra medžiagos defektas, tai normalus susidėvimas, dėl kurio garantija netaikoma.

10 Apkope un tīrīšana

Izmantojiet mitru drāniņu rāmja tīrīšanai. Tekstilizstrādājumi jāmazgā ar rokām, temperatūrā, kas nepārsniedz 30 °C/ 85 °F. Nekad nelietojiet spēcīgu mazgāšanas līdzekli vai balinātāju.

Laiku pa laikam pārbaudiet, vai saliekamo bērnu ratiņiem nav vajēju stiprinājumu, nolietotu vai saplēstu daļu. Pārmērīga saules staru vai karstuma iedarbība var izraisīt daļu izbalēšanu vai savīšanos.

11 Garantija

Ir piemērojama divu gadu garantija, sākot no iegādes datuma attiecībā uz ražošanas un materiālu defektiem. Prasības var tikt izvirzītas, tikai uzrādot pirkuma kvīti. Garantija ir attiecināma tikai uz saliekamajiem bērnu ratiņiem, kas tiek pienācīgi izmantoti un atgriezti tīrā un pienācīgā stāvoklī.

Garantija neattiecas uz dabiskiem nodilumiem un bojājumiem, ko izraisa pārlicka spriedze vai arī uz bojājumiem, kas radušies nepiemērotas vai nepareizas lietošanas rezultātā.

Materiāls: Visi mūsu audumi izpilda augstas prasības attiecībā uz krāsu izturību. Tomēr audumi var izbalēt UV starojumu ietekmē. Tas nav materiāla defekts, bet vienkārši ir parasta nodilumu zīme, kuru garantija nesedz.

10 Puhastamine ja hooldamine

Puhasta raami niiske lapīga. Riidest osasid võib pesta käsitsi temperatuuril mitte üle 30 °C/ 85 °F. Ārge kasutage tugevatoimelist pesuvahendit ega valgendit.

Aeg-ajalt kontrollige kāru, et sellel poleks lahtisi kinnitusi, kulunud osi ega rebenenud materjali. Otsese pāikese või kuumuse kātte jātmine võib pōhjustada osade tuhmumist vōi kōverdumist.

11 Garantii

Kaheaastane garantii hakkab kehtima alates ostukuupāevast ja kohaldub tootmis- vōi materjali defektide ilmnemisel. Garantiiinōudeid vōib esitada ainult koos ostutšekiga. Garantii kehtib kārudele, mida on kasutatud korrekselt jam is tagastatakse puhtana ja korrekselt.

Garantii ei kata loomulikku kulumist ja kahjustusi, mis tekivad liigsest koormusest vōi kāru mitesihipārasest kasutamisest.

Materjal: Kōigil meie kangastel on kōrgekvaliteediline vārvikindlus. Siiski vōib kangas pleekida UV kiiguse kāes. See ei ole materjali defekt vaid norma-alne mark kulumisest, mis garantii alla ei kuulu.

EASYLIFE



Товар предназначен для детей от 6 месяцев до 3 лет.
Пожалуйста, сохраните данную инструкцию для дальнейшего использования.

Ідеально підходить для дітей віком від : місяців до 3-х років.
Будь-ласка зберігайте цю інструкцію для подальшого користування.



Produkt dla dzieci w wieku od 6 miesięcy do około 3 lat.
Przechowaj instrukcję na przyszłość.

6 hónapostól kb. 3 éves korig használható.
Ezt a használati útmutatót tegye el jövőbeni használat végett.



Vhodné pro děti od 6 měsíců do 3 let.
Uschovejte si prosím tento návod pro pozdější potřebu.

Vhodné pre deti od 6 mesiacov do pribl. 3 rokov.
Odložte si tento návod na používanie pre budúcu potrebu.

RECARO EASYLIFE

Содержание / Зміст

Рисунок / Малюнок

- | | | |
|---|--|-------|
| 1 | Инструкция по эксплуатации
Інструкція з безпеки | |
| 2 | Комплектность
Перелік запасних частин | |
| 3 | Раскладывание и складывание коляски
Розкладання та складання коляски | 1-5 |
| | 3.1 Раскладывание
Розкладання | |
| | 3.2 Складывание
Складання | |
| 4 | Передние колеса
Передні колеса | 6-8 |
| | 4.1 Установка
Установка | |
| | 4.2 Разборка
Зняття | |
| | 4.3 Блокировка и разблокировка
Замикання і відмикання | |
| 5 | Накидка
Криша коляски | 9-11 |
| | 5.1 Регулировка
Налаштування | |
| | 5.2 Удаление
Зняття | |
| | 5.3 Установка
Установка | |
| 6 | Регулирование наклона спинки
Спинка | 12-13 |
| | 6.1 Опустить спинку
Опустити спинку | |
| | 6.2 Поднять спинку
Підняти спинку | |
| 7 | Обеспечение безопасности ребенка
Захист дитини | 14-16 |

7.1	Закрепление ребенка Забезпечення безпеки дитини	
7.2	Установление размера ремней Регулювання розміру ременів безпеки	
7.3	Снятие ребенка Вилучення дитини з коляски	
8	Тормоза Гальма	17-18
8.1	Сцепление Зчеплення	
8.2	Расцепление Розчеплення	
9	Удаление текстильных элементов Зняття тканинних частин	19-21
10	Очистка и уход Чищення та догляд	
11	Гарантия Гарантія	

RECARO EASYLIFE

Spis treści / Tartalomjegyzék

Rysunek / Ábra

- | | | |
|---|---|-------|
| 1 | Instrukcja bezpieczeństwa
Biztonsági utasítások | |
| 2 | Wykaz części
Kocsirész lista | |
| 3 | Rozkładanie i składanie wózka spacerowego
A babakocsi szét- és összeszerelése | 1-5 |
| | 3.1 Rozkładanie
Szétszerelés | |
| | 3.2 Szkładanie
Összeszerelés | |
| 4 | Koła przednie
Elülső kerekek | 6-8 |
| | 4.1 Zakładanie
Szerelés | |
| | 4.2 Zdejmowanie
Kerekek eltávolítása | |
| | 4.3 Blokovanie i odblokovanie
Zárolás és kioldás | |
| 5 | Daszek
Tető | 9-11 |
| | 5.1 Regulacja
A tető levétele | |
| | 5.2 Zdejmowanie
Eltávolítás | |
| | 5.3 Zakładanie
Szerelés | |
| 6 | Oparcie
Háttámla | 12-13 |
| | 6.1 Opuszczanie
Leengedés | |
| | 6.2 Podnoszenie
Megemelés | |
| 7 | Zabezpieczenie dziecka
Gyermek bebiztosítása | 14-16 |

RECARO EASYLIFE

Spis treści / Tartalomjegyzék

Rysunek / Ábra

- 7.1 Zabezpieczenie dziecka
Gyermek bebiztosítása
- 7.2 Regulacja wielkości szelek
Szíjhossz beállítása
- 7.3 Wyjmowanie dziecka
A gyermek kivétele
- 8 Hamulec 17-18
Fékek
 - 8.1 Uruchomienie
Használat
 - 8.2 Zwolnienie
Kioldás
- 9 Zdjęcie tkaniny 19-21
Textília rész eltávolítása
- 10 Czyszczenie i konserwacja
Tisztítás és karbantartás
- 11 Gwarancja
Garanciális feltételek

RECARO EASYLIFE

Obsah / Obsah

Obrázek / Obrázok

- | | | |
|---|--|-------|
| 1 | Bezpečnostní pokyny
Bezpečnostné pokyny | |
| 2 | Seznam dílů
Zoznam častí | |
| 3 | Rozkládání a skládání kočárku
Rozloženie a zloženie kočíka | 1-5 |
| | 3.1 Rozkládání
Rozloženie | |
| | 3.2 Skládání
Zloženie | |
| 4 | Přední kola
Predné kolesá | 6-8 |
| | 4.1 Instalace
Montáž | |
| | 4.2 Odstranění
Ako dať kolesá dole | |
| | 4.3 Zajištění a odjištění
Zamknutie a odomknutie | |
| 5 | Stříška
Strieška | 9-11 |
| | 5.1 Nastavení
Ako dať striešku dole | |
| | 5.2 Odstranění
Odobratie | |
| | 5.3 Instalace
Montáž | |
| 6 | Opěradlo
Operadlo | 12-13 |
| | 6.1 Snížení
Zníženie | |
| | 6.2 Zvýšení
Vyvýšenie | |
| 7 | Zajištění dítěte
Zaistenie dieťaťa | 14-16 |

RECARO EASYLIFE

Obsah / Obsah

Obrázek / Obrázok

- 7.1 **Zajištění dítěte**
Zaistenie dieťaťa
- 7.2 **Nastavení velikosti popruhů**
Nastavenie dĺžky popruhov
- 7.3 **Vyjmutí dítěte**
Ako dieťa vybrať
- 8 **Brzdy** 17-18
Brzdy
 - 8.1 **Zabrzdění**
Použitie
 - 8.2 **Odbrzdění**
Uvoľnenie
- 9 **Sejmutí potahu** 19-21
Odstránenie textilnej časti
- 10 **Čištění a údržba**
Čistenie a údržba
- 11 **Odpovědnost za výrobní vady**
Záručné podmienky

1 ИНСТРУКЦИЯ ПО ЭКСПЛУАТАЦИИ

Поздравляем и благодарим вас за выбор продукта фирмы RECARO.

ВНИМАНИЕ - Пожалуйста, уделите несколько минут изучению этой инструкции. Это поможет вам использовать коляску должным образом.

Пожалуйста, сохраните данную инструкцию для дальнейшего использования. Несоблюдение инструкций, содержащихся в данном руководстве, могут повлиять на безопасность ребенка.

ПРЕДУПРЕЖДЕНИЕ!

- Никогда не оставляйте ребенка в коляске без присмотра!
- Перед каждым использованием коляски проверяйте работоспособность тормозов!
- Проявляйте осторожность при въезде на бордюр и движении вверх или вниз!
- Всегда используйте страховые ремни для закрепления ребенка в коляске!
- Запрещено ставить сумки и прочие предметы на ручки и навес коляски, во избежание падения или изменения баланса

1 INSTRUCȚII ȚI TEHNICI BEZPEKI

Vitaemo i dyaġuemo vam za vġbir produȡii kompanii RECARO .

VAȢLIIVO - Buđ laska, pridilġti kġlka ġviliin, šob proȡitati šu ġnstrucȡiu po ġkspluataȡii, perš nġ potaȡi ġorġtuватися ġoľasġoju. ġorotġii ġas, ġġii vi vitraġaete, ġitaȡuȡi šu ġnstrucȡiu, doġoġoġe vam vġkorġstovuvati ġoľasġu pravilno.

Buđ laska, zberġġiti šu ġnstrucȡiu dľa vġkorġstannġ v maiġutnoġu. Nedotrimannġ ġnstrucȡii, šo mġstġtġsġ v šoġu ġerġvnicȡvi, moġe vġplġnuti na bezpeġu dġtġni.

ПОПЕРЕДЖЕННЯ!

- Ніколи не залишайте дитину без нагляду. Завжди тримайте дитину в полі зору, коли вона знаходиться в колясці.
- Перед кожним використанням, завжди перевіряйте всі закриваючі пристрої, чи защебнуті вони, належним чином.
- Будьте максимально уважні, коли йдете вгору, вниз або долаєте бордюр.
- Завжди використовуйте ремені безпеки.
- Не кладіть сумки, коробки та інші предмети на ручки або на навес

коляски!

- Запрещено использовать коляску с ребенком, вес которого выше 15 кг, во избежание чрезмерного износа и повреждения коляски!
- Коляска служит для перевозки только одного ребенка!
- Не используйте корзину хранения для предметов свыше 5 кг!
- Не позволяйте детям играть с коляской!
- Пожалуйста, включите стояночный тормоз при закреплении или снятии ребенка!
- Убедитесь, что дети находятся поодаль, во время раскладывания или складывания коляски!
- Это устройство не подходит для детей в возрасте до 6 месяцев!
- Это устройство не предназначено для использования во время бега и катания!
- Пожалуйста, не используйте принадлежности, не предусмотренные фирмой RECARO.
- Используйте только оригинальные запчасти, утвержденные производителем RECARO.

коляски. Вони можуть впасти або порушити баланс коляски.

- Використання коляски з дитиною, вага якої складає більше 15 кг може викликати надмірний знос деталей або пошкодження коляски.
- Садити тільки одну дитину.
- Не ставити більше, ніж 5 кг предметів в кошик коляски.
- Не дозволяйте дітям гратися з коляскою.
- Будь ласка, використовуйте гальма при кріпленні або коли виймаєте дитину з коляски.
- Переконайтеся, що діти знаходяться в стороні від місця складання і розгортання коляски.
- Ця коляска не підходить для дітей молодше 6 місяців.
- Ця коляска не призначена для бігу або катання.
- Будь ласка, не використовуйте інші аксесуари до коляски, які не передбачені компанією RECARO.
- Використовуйте лише оригінальні запасні частини, що поставляються компанією RECARO.

1 INSTRUKCJA BEZPIECZEŃSTWA

Gratulujemy i dziękujemy za nabycie produktu RECARO.

IWAŻNE - Koniecznie znajdź kilka minut na przeczytanie tej instrukcji, zanim rozpoczniesz użytkowanie wózka. Ten krótki czas poświęcony na przeczytanie instrukcji pozwoli ci jak najlepiej korzystać z wózka.

Przechowaj instrukcję na przyszłość. Nieprzestrzeganie zaleceń z instrukcji może mieć wpływ na bezpieczeństwo dziecka.

OSTRZEŻENIE!

- Nigdy nie zostawiaj dziecka bez opieki. Stale miej dziecko pod kontrolą, kiedy jest w wózku.
- Zawsze sprawdzaj przed użyciem czy działa mechanizm blokady.
- Zachowaj szczególną ostrożność przy wjeżdżaniu lub zjeżdżaniu z/na stopień lub krawężnik.
- Stale stosuj szelki.
- Nie kładź toreb, paczek ani innych przedmiotów na poręczy lub daszku. Mogą spaść albo spowodować niestabilność wózka.
- Przewożenie dziecka o wadze przekraczającej 15 kg może doprowadzić do nadmiernego zużycia lub uszkodzenia wózka.
- Można przewozić tylko jedno dziecko.
- Nie umieszczaj w koszyku ciężarów przekraczających 5 kg.

1 BIZTONSÁGI UTASÍTÁSOK

Gratulálunk Önnek a RECARO termék vásárlásához

FONTOS - Kérjük, a babakocsi használatá előtt szánjon néhány percet az útmutató elolvasására. Ezen rövid idő alatt megismerkedhet a babakocsi helyes használatával.

Ezt az útmutatót tegye el jövőbeni használat végett. Az utasítások figyelmen kívül hagyásával veszélyeztetheti gyermeke biztonságát

FIGYELEMI!

- Gyermekeit soha ne hagyja felügyelet nélkül. Mindig tartsa szem előtt, amikor a babakocsiban van.
- Minden egyes használat előtt ellenőrizze, hogy minden biztonsági elem rendesen be van-e zárva.
- Legyen különösen óvatos, amikor lépcsőn felfelé vagy lefelé megy, vagy a járdaszegélyeken közlekedik.
- Mindig használja a szíjakat.
- A fogantyúra vagy a tetőre ne helyezzen táskákat, csomagokat vagy más tárgyakat. Leeshetnek vagy megváltoztathatják a babakocsi egyensúlyát, és instabillá válhat.
- Ha a babakocsit 15 kg-nál nehezebb gyermek használja, a babakocsi jelentősen elhasználódhat vagy megsérülhet.
- A babakocsiban egyszerre csak egy gyermek ülhet.

- Nie pozwalaj, aby dzieci bawiły się wózkami.
- Uruchoam hamulec przy zabezpieczaniu lub wyjmowaniu dziecka.
- Trzymaj dzieci daleko od wózka w trakcie jego rozkładania i składania.
- Siedzisko nie nadaje się dla dzieci poniżej 6 miesiąca życia.
- Produkt nie jest przystosowany do biegania z nim lub jeżdżenia na rolkach.
- Stosuj wyłącznie akcesoria firmy RECARO.
- Stosuj wyłącznie części zamienne dostarczane przez RECARO.
- A kosárba ne helyezzen 5 kg-nál nehezebb tárgyakat.
- Ne hagyja, hogy gyermekei játsszanak a babakocsival.
- Kérjük, hogy a gyermek be- vagy kivételekor fékezze le a babakocsit.
- Amikor a terméket szét- vagy összeszereli, bizonyosodjon meg arról, hogy gyermekei biztonságos távolságban vannak.
- Ez a sportos babakocsi 6 hónapnál idősebb babák számára készült.
- Ez a termék nem alkalmas futásra vagy korcsolyázásra.
- Kérjük, ne használjon nem a RECARO-tól származó tartozékokat.
- Csak RECARO pótalkatrészeket használjon.

1 BEZPEČNOSTNÍ POKYNY

Gratulujeme a děkujeme, že jste si zvolili produkt značky RECARO.

DŮLEŽITÉ - Před prvním použitím kočárku věnujte pár minut pečlivému přečtení tohoto návodu. Čas věnovaný těmto pokynům vám pomůže při správném použití kočárku.

Uchovejte si prosím tento návod pro pozdější potřebu. Nedodržení pokynů uvedených v tomto návodu může ovlivnit bezpečnost dítěte.

UPOZORNĚNÍ

- Dítě v kočárku nikdy nenechávejte bez dozoru. Vždy mějte dítě v kočárku na očích.
- Před každým použitím vždy zkontrolujte, zda jsou veškeré pojistné mechanismy důkladně zajištěny.
- Při vjíždění na schod, obrubník nebo jeho sjíždění buďte obzvláště opatrní.
- Vždy používejte popruhy.
- Na rukojeť nebo stříšku nikdy nepokládejte ani nezavěšujte tašky, balíčky nebo jiné předměty. Mohly by spadnout nebo zhoršit stabilitu kočárku.
- Použití kočárku pro dítě těžší než 15 kg by mohlo způsobit nadměrné opotřebení či poškození kočárku.
- Kočárek je určen pouze pro jedno dítě.
- Do úložného košíku neukládejte předměty těžší než 5 kg.
- Nedovolte dětem, aby si s kočárkem

1 BEZPEČNOSTNÉ POKYNY

Gratulujeme Vám ku kúpe produktu RECARO.

DŮLEŽITÉ - Nájdite si, prosím, pred používaním kočíka pár minút na prečítanie tohto návodu na používanie. Ten krátky čas, ktorý strávite prečítaním tohto návodu, Vám pomôže pri správnom používaní kočíka.

Odložte si tento návod na používanie pre budúcu potrebu. Nedodržaním pokynov v tomto návode môžete ohroziť bezpečnosť dieťaťa.

VAROVANIE!

- Dieťa nikdy nenechávajte bez dozoru. Stále ho majte na očiach, keď je v kočíku.
- Pred každým použitím skontrolujte, či sú všetky bezpečnostné uzávery riadne zavreté.
- Dávajte obzvlášť pozor, keď idete hore alebo dolu schodmi alebo na obrubníkoch.
- Vždy používajte popruhy.
- Nedávajte tašky, balíky alebo iné predmety na rúčku alebo na striešku. Môžu spadnúť alebo zmeniť rovnováhu kočíka, a tým sa stane nestabilným.
- Ak používate kočík pre dieťa ťažšie ako 15 kg, môžete kočík výrazne opotrebovať alebo poškodiť.
- Naraz v ňom uložte len jedno dieťa.
- Do košíka neukladajte predmety ťažšie ako 5 kg.

hrály.

- Při zajišťování dítěte nebo vyjímání dítěte z kočárku prosím použijte parkovací brzdy kočárku.
- Ujistěte se, že při rozkládání a skládání produktu jsou děti v bezpečné vzdálenosti.
- Tato sedačka není vhodná pro děti mladší 6 měsíců.
- Tento produkt není vhodný pro běhání či bruslení s kočárkem.
- Prosím nepoužívejte doplňky, které neposkytuje RECARO.
- Používejte pouze náhradní díly dodávané výrobcem RECARO.
- Nenechajte deti hrať sa s kočíkom.
- Prosíme, zaisťujte parkovacie brzdy, keď vkladáte alebo vyberáte dieťa.
- Keď tento výrobok rozkladáte a skladáte, zaistíte, aby boli deti v bezpečnej vzdialenosti.
- Tento športový kočík nie je vhodný pre deti mladšie ako 6 mesiacov.
- Tento výrobok nie je vhodný na behanie alebo korčuľovanie.
- Prosíme, nepoužívajte príslušenstvo, ktoré nie je od RECARO.
- Používajte len náhradné časti od RECARO.

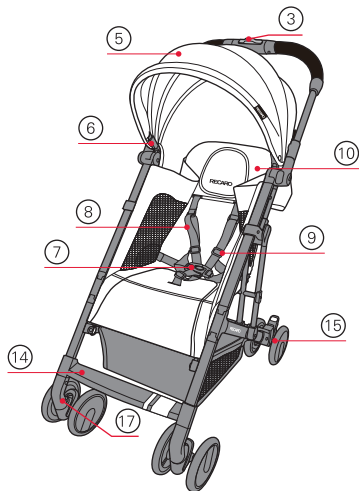

2 Комплектность

1. Рамка
2. Ручка
3. Поручень
4. Поручень сцепления
5. Накидка
6. Крепление накладки
7. Жгут-застежка
8. Жгут-ремень
9. Регулятор жгута-ремня
10. Спинка
11. Регулятор наклона спинки
12. Регулятор ремня наклона спинки
13. Корзина
14. Педаль для ног
15. Колеса
16. Замок поворота передних колес
17. Кнопка быстрой фиксации для передних колес
18. Парковочная педаль тормоза для сцепления
19. Парковочная педаль тормоза для расцепления

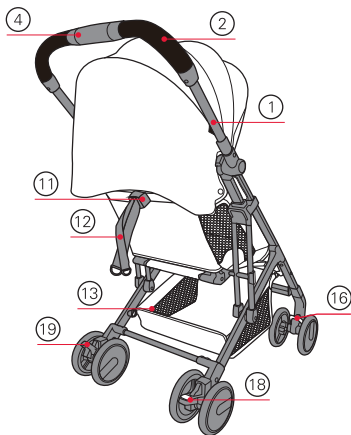

2 Комплектність

1. Рама
2. Ручка
3. Кнопка складання коляски однією рукою
4. Поручень
5. Накидка
6. Кріплення накладки
7. З'єднання ременів безпеки
8. Ремені безпеки
9. Налаштування ременів безпеки
10. Спинка
11. Налаштування відкидання спинки
12. Ремінь налаштування спинки
13. Корзина
14. Підставка для ніг
15. Колеса
16. Гальма для блокування передніх коліс
17. Кнопка швидкого відпуску гальм передніх коліс
18. Паркувальна педаль гальма для затискання
19. Паркувальна педаль гальма для відпуску

2 Wykaz części

1. Rama
2. Poręcz
3. Przycisk do składania (na jedną rękę)
4. Uchwyt do składania (na jedną rękę)
5. Daszek
6. Uchwyt daszka
7. Klamra szelek
8. Pas szelek
9. Regulacja szelek
10. Oparcie
11. Regulacja nachylenia oparcia
12. Pas regulacji nachylenia
13. Koszyk
14. Podnózek
15. Koła
16. Blokada kół przednich
17. Przycisk zwolnienia blokady kół przednich
18. Pedał hamulca parkowania - blokujący
19. Pedał hamulca parkowania - zwalniający

2 Kocsirész lista

1. Keret
2. Kar
3. Egykezes lehajtás gomb
4. Egykezes lehajtás fogó
5. Tető
6. Tetőcsatlakozás
7. Szíjkapocs
8. Rögzítőszij
9. Rögzítőszij beállító
10. Háttámla
11. Háttámla lehajtás vezérlő
12. Háttámla beállító szíj
13. Kosár
14. Lábtámasz
15. Kerekek
16. Elülső kerekek bolygózára
17. Elülső kerekek gyors kioldási gombja
18. Parkolófék rögzítő pedál
19. Parkolófék kioldó pedál

2 Seznam dílů

1. Rám
2. Rukojeť
3. Tlačítko pro skládání jednou rukou
4. Madlo pro skládání jednou rukou
5. Stříška
6. Držák stříšky
7. Spona popruhů
8. Popruhy
9. Regulátor popruhů
10. Opěradlo
11. Regulátor sklonu opěradla
12. Nastavovací popruh opěradla
13. Košík
14. Podpěrka pro nohy
15. Kola
16. Otočná pojistka předních kol
17. Tlačítko pro rychlé uvolnění předních kol
18. Pedál parkovací brzdy pro zapnutí brzdy
19. Pedál parkovací brzdy pro uvolnění brzdy

2 Zoznam častí

1. Rám
2. Rúčka
3. Tlačidlo pre sklopenie jednou rukou
4. Držadlo pre sklopenie jednou rukou
5. Strieška
6. Pripojenie striešky
7. Spona popruhov
8. Remienok popruhov
9. Nastavovač remienka popruhov
10. Operadlo
11. Ovládanie sklápania operadla
12. Remienok pre nastavenie operadla
13. Košík
14. Opierka na nohy
15. Kolesá
16. Otočný zámok pre predné kolesá
17. Tlačidlo rýchleho uvoľnenia pre predné kolesá
18. Pedál parkovacej brzdy na zaistenie
19. Pedál parkovacej brzdy na uvoľnenie

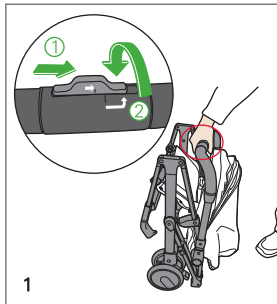

3 Раскладывание и складывание коляски

3.1 Раскладывание

Снимите и выбросьте все иластикové пакеты перед разворачиванием коляски.

Сдвиньте ручку кнопки фиксации в направлении, указанном на рисунке стрелкой, затем поверните ручку сцепления.

3 Розкладання та складання коляски

3.1 Розкладання

Зніміть і викиньте всі пластикові пакети перед тим, як розкласти коляску.

Посуньте пальцем кнопку на ручці в напрямку стрілки, потім поверніть ручку.

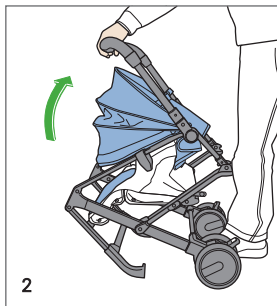

После этого сделайте полный круг и потяните вверх, для сцепления.

Продолжайте разворачивать, пока конструкция не станет на место.

Тоді, коли ручка повернута повністю, потягнути її вгору, щоб розкласти.

Продовжуйте розкладати до тих пір, поки вона не стане на місце.

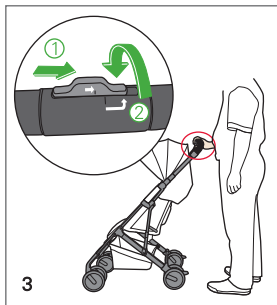

3.2 Складывание

Сдвиньте ручку кнопки фиксации в направлении, указанном на рисунке стрелкой, затем поверните ручки сцепления.

3.2 Складання

Посуньте пальцем кнопку на ручці в напрямку стрілки, потім поверніть ручку.

3 Rozkładanie i składanie wózka spacerowego

3.1 Rozkładanie

Przed rozłożeniem wózka, zdjąć i wyrzucić wszystkie plastikowe torby. Przesuń przycisk na poręczy w kierunku wskazywanym przez strzałkę, a następnie przekręć uchwyt poręczy.

3 A babakocsi szét- és összeszerelése

3.1 Szétszerelés

A tolószék szétnyitása előtt távolítson el és dobjon ki minden műanyag tasakot. Tolja el a kieresztő gombot a karon a nyíl irányába, majd fordítsa el a kart.

Po wykonaniu pełnego obrotu przez uchwyt, pociągnij go do góry do odblokowania. Rozkładaj dalej aż zablokuje się w miejscu.

Amikor a kar teljesen el van fordítva, húzza fel. Folytassa, amíg a helyére nem kattant.

3.2 Składanie

Przesuń przycisk na poręczy w kierunku wskazywanym przez strzałkę i przekręć uchwyt poręczy.

3.2 Összeszerelés

Tolja el a kieresztő gombot a karon a nyíl irányába, majd fordítsa el a kart.

3 Rozkládání a skládání kočárku

3.1 Rozkládání

Před rozkládáním kočárku vyjměte a vyhoďte veškeré igelitové pytle. Posuňte tlačítko pro uvolnění rukojeti ve směru šipky a pak otočte madlem rukojeti.

3 Rozloženie a zloženie kočíka

3.1 Rozloženie

Pred rozložením vozíčka odstráňte a zlikvidujte všetky plastové sáčky. Posuňte tlačidlo na rúčke pre uvoľnenie v smere šípky a potom otočte držadlo.

Zatímco je rukojeť otočená, pro její uvolnění za ni zatáhněte směrem nahoru. Pokračujte v rozkládání, dokud nezapadne na místo.

Ako je držadlo úplne otočené, ťahajte smerom hore. Pokračujte, až kým nezapadne na miesto.

3.2 Skládání

Posuňte tlačítko pro uvolnění rukojeti ve směru šipky a otočte madlem rukojeti.

3.2 Zloženie

Posuňte tlačidlo na rúčke pre uvoľnenie v smere šípky a potom otočte držadlo.

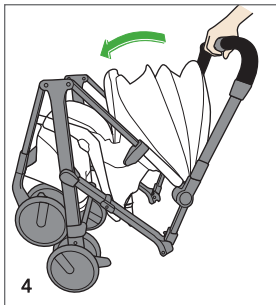

После того, как ручка прошла полный круг, нажмите на нее в направлении, указанном на рисунке.

Тоді, коли ручка повністю повернута, натиснути на ручку в напрямку вказаному стрілкою.

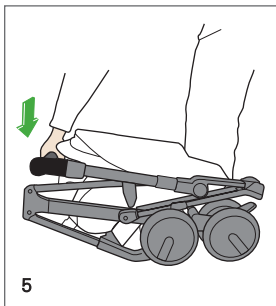

Жмите на ручку до тех пор, пока коляска не будет разобрана полностью.

Натискайте ручку вниз до тих пір, поки коляска не складеться повністю і не застібнеться.

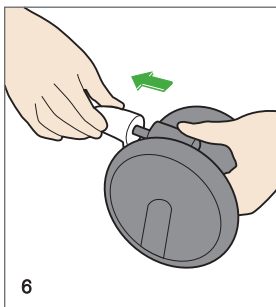

4 Передние колеса

4.1 Установка

Удалите защитную пену перед установкой. Нажимайте на ось передних колес в районе края передней ножки, пока не услышите «клик». Повторите для другой стороны.

4 Передні колеса

4.1 Установка

Перед початком зборки дістаньте і викиньте усю захисну пінку.

Притисніть передню вісь коліс до отвору на кінці передньої ножки до характерного «кляцання». Повторіть для іншої сторони.

Po wykonaniu pełnego obrotu przez uchwyt, pchnij go w kierunku wskazanym przez strzałkę.

Amikor a kar teljesen el van fordítva, tolja el a nyíl irányába.

Naciskaj poręcz w dół tak długo aż wózek całkiem się złoży i zablokuje.

Tolja le a kart, amíg a babakocsi nincs teljesen összehajtvá és lezárva.

4 Koła przednie

4.1 Zakładanie

Przed montażem, usunąć i wyrzucić piankę ochronną. Wciskaj oś kół przednich do otworu na końcu nogi ramy aż usłyszysz kliknięcie. Powtórz po drugiej stronie.

4 Elülső kerekek

4.1 Szerelés

Összeszerelés előtt távolítsa el és dobja ki a védő habréteget. Nyomja a kerékgységet az elülső tengely végére, amíg "kattanást" nem hall. Ismétlje meg a másik oldalon is.

Zatímco je madlo rukojeti otočené, stlačte rukojeť ve směru šípky.

Ako je držadlo úplne otočené, tlačte rukoväť v smere šípky.

Stiskněte rukojeť směrem dolů, dokud nebude kočárek zcela složený a zajištěný.

Stlačte rúčku dole, až kým kočík nie je úplne sklopený a uzamknutý.

4 Přední kola

4.1 Instalace

Před montáží odstraňte a vyhoďte ochranný materiál. Zatlačte osu předních kol do otvoru na konci přední nohy, dokud neuslyšíte cvaknutí. Postup opakujte i na druhé straně.

4 Predné kolesá

4.1 Montáž

Pred poskladaním odstraňte a zlikvidujte ochrannú penovú vrstvu. Zatlačte nápravu prednej kolies do otvoru na konci prednej vetvy zapojenia, kým nepočujete "cvaknutie". Zopakujte aj na druhej strane.

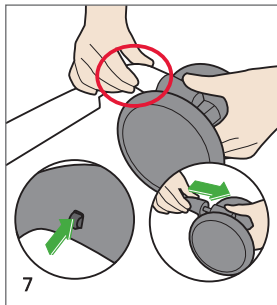

4.2 Разборка

Нажмите кнопку быстрого сцепления и потяните за передние колеса. Повторите с другой стороны.

4.2 Зняття

Натиснути фіксор швидкого зняття і зняти передні колеса. Повторіть для іншої сторони.

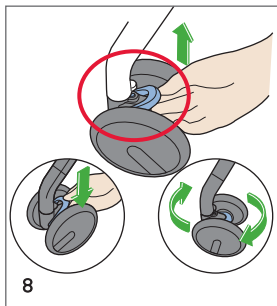

4.3 Блокировка и разблокировка

Поверните поворотный замок вверх, чтобы заблокировать передние колеса. Поверните поворотный замок вниз для разблокировки передних колес. Повторите то же самое для другой стороны.

4.3 Замикання і відмикання

Поверніть поворотний замок для блокування передніх коліс. Поверніть поворотний замок вниз, щоб розблокувати передні колеса. Повторіть для іншої сторони.

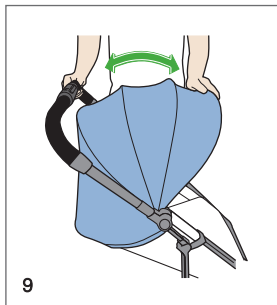

5 Накідка

5.1 Регулировка

Положение накладки может регулироваться при подтягивании ее вперед или назад по рамке.

5 Накідка

5.1 Налаштування

Положення накладки коляски можна регулювати натисканням на передній край рамки назад і вперед.

4.2 Zdejmowanie

Naciśnij przycisk zwolnienia blokady kół przednich i wyciągnij koła. Powtórz po drugiej stronie.

4.2 Kerekék eltávolítása

Nyomja meg a gyorskioldó gombot és vegye ki az elülső kerekeket. Ismételje meg a másik oldalon is.

4.3 Blokowanie i odblokowanie

Obróć blokadę do góry by zablokować koła przednie. Obróć blokadę w dół by odblokować koła przednie. Powtórz po drugiej stronie.

4.3 Zárolás és kioldás

Az elülső kerekék rögzítéséhez mozdítsa a forgózárát felfelé. Az elülső kerekék kioldásához mozdítsa a forgózárát lefelé. Ismételje meg a másik oldalon is.

5 Daszek

5.1 Regulacja

Daszek reguluje się przez przesuwanie przedniego pałaka daszka w przód lub w tył.

5 Tető

5.1 Beállítás

A tető úgy állítható be, hogy a tető elülső keretét előre vagy hátra tolja.

4.2 Odstranění

Stlačte tlačítko pro rychlé uvolnění předních kol. Postup opakujte i na druhé straně.

4.2 Ako dať kolesá dole

Stlačte tlačidlo pre rýchle uvoľnenie a vyťahnite predné kolesá. Zopakujte aj na druhej strane.

4.3 Zajištění a odjištění

Pro zajištění předních kol posuňte otočnou pojistku nahoru. Pro odjištění předních kol posuňte otočnou pojistku dolů. Postup opakujte i na druhé straně.

4.3 Zamknutie a odomknutie

Pohnite otočným zámkom hore pre uzamknutie predných kolies. Pohnite otočným zámkom dolu pre odomknutie predných kolies. Zopakujte aj na druhej strane.

5 Stříška

5.1 Nastavení

Stříšku lze upravit stlačením předního rámu stříšky směrem dozadu a dopředu.

5 Strieška

5.1 Nastavenie

Striešku môžete nastaviť tak, že potlačíte predný rám striešky dopredu a dozadu.

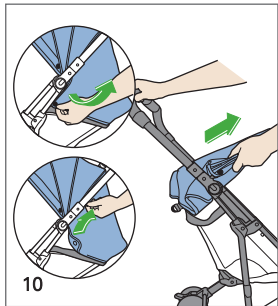

5.2 Удаление

Отсоедините накидку с помощью кнопок, крючка и резинок-фиксаторов, потяните накидку за концы и полностью уберите ее с рамки.

5.2 Зняття

Зняти накидку коляски шляхом розкриття фіксуючих кнопок, зняття гачків і круглих стрічок, витягання кінців рами накидки з отворів для неї на рамі коляски.

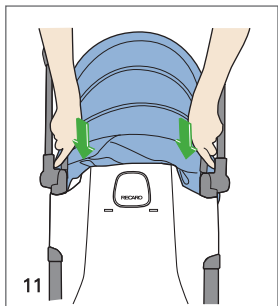

5.3 Установка

Установите навес, вставив его на конец рамки, и закрепите его. Закрепите кнопками около рамки, прикрепите нижний конец накидки к задней части спинки с помощью крючка и резинок-фиксаторов.

5.3 Установка

Встановити накидку, вставляючи кінці рами накидки в отвори для неї на рамі коляски. Закріпіть фіксуючі кнопки на бічній рамі, прикріпіть нижній край полотна накидки до спинки використовуючи гачок і круглі стрічки.

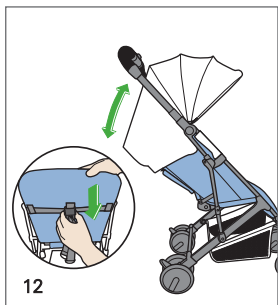

6 Регулирование наклона спинки

6.1 Опустить спинку

Нажмите на кнопки по двум сторонам от спинки, наклоните регулятор наклона и надавите на спинку в направлении вниз до того, пока она не достигнет необходимого вам положения.

6 Спинка

6.1 Опустити спинку

Віджати затискачі механізму відкидання спинки і натиснути спинкою вниз до тих пір, поки вона не досягне бажаної позиції.

5.2 Zdejmowanie

Zdejmij daszek przez zwolnienie zatrzasków oraz odpięcie tasemek, wyciągnij końcówki pałąka daszka z uchwytów daszka.

5.2 Eltávolítás

A tetőt úgy távolíthatja el, hogy kioldja a rögzítőket, valamint a kampót és a hurkokat, majd kihúzza a tetőkeret végeit a tető csatlakozóiból.

5.3 Zakładanie

Założ daszek przez włożenie końcówek pałąka daszka do uchwytów daszka. Zatrzasknij zatrzaski po bokach pałąka, zamocuj dolną krawędź daszka do tyłu oparcia przy pomocy haczyków i pętelek z taśmy.

5.3 Szerelés

A tetőt úgy szereli fel, hogy a tetőkeret végeit a tető csatlakozókhoz rögzíti. Húzza be a keret oldalain található rögzítőket, szerelje fel a tető alját a háttámla hátoldalához kampó és hurkok segítségével.

6 Oparcie

6.1 Opuszczanie

Sciśnij przyciski regulacji oparcia usytuowane z boku regulacji i naciskaj oparcie w dół aż do uzyskania pożądanego położenia.

6 Háttámla

6.1 Leengedés

Nyomja meg a gombokat a háttámla beállító oldalán, és állítsa a háttámlát megfelelő helyzetbe.

5.2 Odstranění

Stříšku odepněte rozepnutím knoflíků a upevňovacích pásek na suchý zip, vytáhněte konce rámu stříšky z držáku stříšky.

5.2 Ako dať strišku dole

Striešku dáte dole tak, že uvoľníte cvoky a háčik so slučkami, následne vyťahnite konce rámu strišky z prípojok strišky.

5.3 Instalace

Konce rámu stříšky nasadte na držák stříšky. Upevněte knoflíky po straně rámu, připevněte spodní hranu stříšky k zadní straně opěradla pomocí upevňovacích pásek na suchý zip.

5.3 Montáž

Striešku namontujete tak, že vložíte konce rámu strišky do prípojok strišky. Zatiahnete cvoky na stranách rámu, priložite spodnú stranu strišky k zadnej strane opierky pomocou háčiku a slučiek.

6 Opěradlo

6.1 Snížení

Zmáčkněte tlačítka na obou stranách regulátoru sklonu opěradla a zatlačte opěradlo dolů, dokud nedosáhnete požadované polohy.

6 Operadlo

6.1 Zníženie

Stlačte tlačidlá na boku ovládania nastavenia operadla a stlačte operadlo dole do požadovanej polohy.

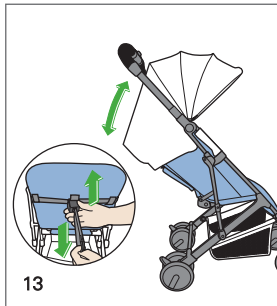

13

6.2 Підняти спинку

Удерживайте регулятор наклона и потяните за ремни вверх, пока спинка не достигнет необходимого вам положения.

6.2 Підняти спинку

Натискаючи на затискачі механізму відкидання спинки, потягніть за регульовальні ремні, поки спинка не досягне бажаної позиції.

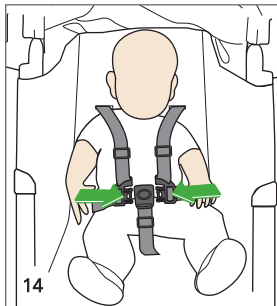

14

7 Обеспечение безопасности ребенка

7.1 Закрепление ребенка

- Убедитесь, что застежки страховых ремней расстегнуты.
- Усадите ребенка в коляску.
- Убедитесь, что ребенок не сидит ни на одном из страховочных ремней.
- Протяните руки ребенка под плечевыми страховочными ремнями.
- Соедините язычки застежек верхних страховочных ремней с нижними поясными ремнями.

7 Безпека дитини

7.1 Безпека

- Переконайтеся, що пряжка кріплення ременів безпеки не застігнута.
- Покладіть дитину на сидіння.
- Переконайтеся, що дитина не сидить на якихось компонентах ременів.
- Перекинути ремінь безпеки через плече дитини.
- Вставити язички бокових ременів в пряжку, прикріплену до пахового ременя.

6.2 Podnoszenie

Przytrzymaj regulację nachylenia oparcia i pociągnij obydwie taśmy regulacji oparcia aż do uzyskania pożądanego położenia.

6.2 Megemelés

Fogja meg a háttámla beállítót és húzza meg mindkét beállító szíjat, amíg el nem éri a kért helyzetet.

7 Zabezpieczenie dziecka

7.1 Zabezpieczenie

- Sprawdź czy szelki są odpięte.
- Posadź dziecko na siedzisku.
- Dziecko nie może siedzieć na żadnej części szelek.
- Przełóż ręce dziecka przez szelki naramienne.
- Włóż języki taśm bocznych do klamry, przymocowanej do pasa krokowego.

7 Gyermek bebiztosítása

7.1 Gyermek bebiztosítása

- Ellenőrizze, hogy a szíjak nincsenek-e bekapcsolva.
- Ültesse a gyermeket az ülésrészre.
- Bizonyosodjon meg arról, hogy a gyermek nem ül a szíjakon.
- Helyezze a gyermek karjait a szíjakon át.
- Helyezze a szíjak végén lévő nyelveket a középső szíjon található tartóba (a gyermek lábai között).

6.2 Zvýšení

Držte regulátor sklonu opěradla a zatáhnete za oba nastavovací popruhy, dokud opěradlo nedosáhne požadované polohy.

6.2 Vyvýšenie

Podržte ovládanie nastavenia operadla a potiahnite za oba nastavovacie remienky, kým nedosiahnete požadovanú polohu.

7 Zajištění dítěte

7.1 Zajištění

- Ujistěte se, že jsou popruhy odepnuté..
- Posadte dítě do sedačky.
- Ujistěte se, že dítě nesedí na žádné součásti popruhů.
- Protáhněte dítěti paže skrz ramenní popruhy.
- Vložte jazyky postranních popruhů do spony připojené k mezinožnímu popruhu.

7 Zaistenie dieťaťa

7.1 Zaistenie

- Skontrolujte, či popruhy nie sú zapnuté.
- Usad'te dieťa na sedadlo.
- Uistite sa, že dieťa nesedí na žiadnej časti popruhov.
- Vložte dieťaťu ramená do popruhov.
- Vložte jazyčky na koncoch remienkov do spony na strednom remienku (medzi nohami dieťaťa).

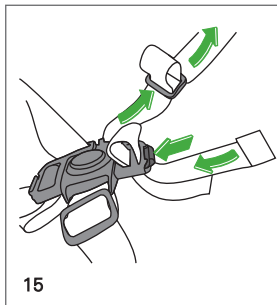

15

7.2 Установка размера ремней

Длина каждого из страховочных ремней может быть отрегулирована при пропускании его через центральный регулятор.

7.2 Налаштування ременів безпеки

Довжина кожного ременя може бути скоригована, це досягається шляхом корегування механізму налаштування, на самому ремені, до отримання бажаної довжини.

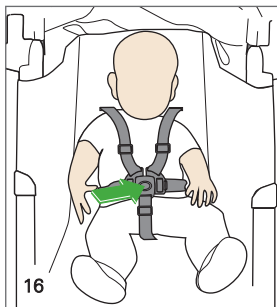

16

7.3 Снятие ребенка

- Нажмите на кнопку в середине ремня для ослабления всей системы страховки.
- Освободите плечи ребенка от страховочных ремней.
- Вытащите ребенка из коляски.

7.3 Вилучення дитини

- Натиснути кнопку в середині пряжки, щоб звільнити ремені..
- Перемістити плечові ремені за плече дитини.
- Витягнути дитину з коляски.

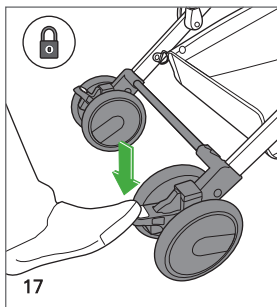

17

8 Тормоза

8.1 Сцепление

Постановка на тормоз осуществляется путем нажатия на правую педаль.

Проверьте сцепление тормозов, попробовав подвинуть коляску.

8 Гальма

8.1 Застосування

Застосуйте гальма шляхом натисканням педалі гальма вниз на правій стороні.

Перевірте надійність гальма шляхом забезпечення коляскою стійкого положення.

7.2 Regulacja wielkości szelek

Można regulować długość każdego paska szelek - przesuwając pasek aż do uzyskania pożądaney długości.

7.2 Szíjhossz beállítása

A szíjak hosszát úgy állíthatja be, hogy meghúzza azokat a beállítón keresztül, amíg el nem éri a kért hosszát.

7.3 Wymowanie dziecka

- Naciśnij przycisk w środku klamry w celu odblokowania szelek.
- Ściągnij szelki naramienne z ramion dziecka.
- Wymij dziecko z siedziska.

7.3 A gyermek kivétele

- Nyomja meg a tartó közepén lévő gombot, amivel kioldja a szíjakat.
- Szabadítsa ki a gyermek karjait a szíjakkól.
- Vegye ki a gyermeket a babakocsiból.

8 Hamulec

8.1 Uruchomienie

Hamuj przez naciśnięcie pedału hamulca z prawej strony
Sprawdź hamulec - czy wózek się nie rusza.

8 Fékek

8.1 Használat

A fékeket úgy aktiválja, hogy megnyomja a fékpedált jobb oldalt alul.
A fékeket úgy ellenőrizheti, hogy megnézi, nem mozog-e a babakocsi.

7.2 Nastavení velikosti popruhů

Délku každého popruhu lze upravit posunutím popruhu regulátorem, dokud nezískáte požadovanou délku popruhu.

7.2 Nastavenie dĺžky popruhov

Dĺžku každého remienka môžete nastaviť tak, že ho potiahnete cez nastavovač, až kým nedosiahnete požadovanú dĺžku.

7.3 Vyjmutí dítěte

- Pro uvolnění popruhů stiskněte tlačítko uprostřed spony.
- Sundejte dítěti z ramen ramenní popruh.
- Vyjměte dítě ze sedačky.

7.3 Ako dieťa vybrať

- Stlačte gombík v strede spony, čím uvoľníte popruhy.
- Dajte remienky dolu z pliec dieťaťa.
- Vyberte dieťa zo sedadla.

8 Brzdy

8.1 Zabrzdění

Sešlápnutím pravého brzdového pedálu zapnete brzdy.
Brzdy zkontrolujte, abyste se ujistili, že je kočárek zajištěný.

8 Brzdy

8.1 Použitie

Brzdy aktivujte tak, že stlačíte na pravej strane dole brzdový pedál.
Brzdy skontrolujte tak, že skúsíte, či sa kočík nehýbe.

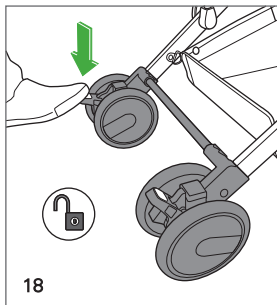

18

8.2 Расцепление

Расцепление Снятие с тормоза осуществляется нажатием на левую педаль.

8.2 Розчеплення

Відпустити гальма, натиснувши педаль гальма на лівій стороні.

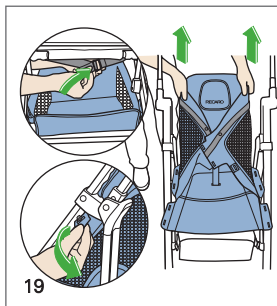

19

9 Текстильное удаление

Удаление чехла сиденья, пожалуйста, освободите 2 ремня под сиденьем; освободите 14 отверстий для кнопок (7 на каждой стороне); Освободите крючок и ленты петель на нижней части сиденья; Стяните чехол с каркаса спинки.

9 Зняття тканини

Для знімання обшивки сидіння, будь-ласка послабте 2 ремені внизу під сидінням. розкрийте 14 кнопок-застібок (по 7 з кожної сторони). розкрийте шар липкої стрічки на дні сидіння. Стягніть обшивку сидіння зі спинки рами.

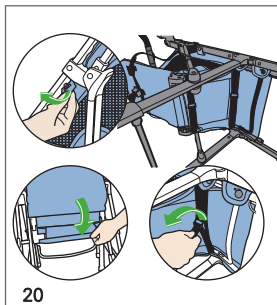

20

Установка

Натяните чехол на каркас спинки; Прикрепите крючок и ленты петель и 2 ремня; прикрепите 14 отверстий для кнопок.

Встановлення

Натягніть обшивку сидіння на спинку рами. зафіксуйте за допомогою липкої стрічки та 2 ременів. зафіксуйте 14 кнопок-застібок.

8.2 Zwolnienie

Zwolnij hamulec przez naciśnięcie pedału hamulca z lewej strony.

8.2 Kioldás

A fékeket a bal fékpedál megnyomásával oldhatja ki.

9 Zdjęcie tkaniny

Zdjęcie pokrowca z siedziska, odepnij 2 taśmy pod siedziskiem; odepnij 14 zatrząsków(po 7 z każdej strony); odepnij rzepy z dołu siedziska; zdejmij pokrowiec z ramy oparcia.

9 Textília eltávolítása

Üléshuzat eltávolítása, oldja ki a 2 szíjat az ülés alatt; oldja ki a 14 patentot (minden oldalon 7); oldja ki a tépőzárás szalagokat az ülés alján; húzza le a háttámla keret huzatját.

Założenie

Nalóż pokrowiec na ramę oparcia; zepnij rzepy i 2 taśmy; zapnij 14 zatrząsków.

Felhelyezés

Húzza át a huzatot a háttámla kereten; rögzítse a tépőzárás szalagot és a 2 szíjat; rögzítse a 14 patentot.

8.2 Odbždění

Sešlápnutím levého brzdového pedálu brzdy uvolníte.

8.2 Uvoľnenie

Brzdy uvoľníte stlačením ľavého brzdového pedálu.

9 Sejmutí potahu

Pro sejmutí potahu sedačky prosím uvolněte 2 popruhy pod sedačkou; Uvolněte 14 otvorů pro knoflíky (7 na každé straně); Uvolněte upevňovací pásy na suchý zip na spodní straně sedačky; Stáhněte potah z rámu opěradla.

9 Odstránenie textilnej časti

Odstránenie poťahu sedadla, odopnite 2 remienky pod sedadlom; rozopnite 14 patentov (po 7 na oboch stranách); odopnite pásy na suchý zips na spodku sedadla; stiahnite poťah z rámu operadla.

Instalace

Přetáhněte potah přes rám opěradla; Upevňte upevňovací pásku na suchý zip a 2 popruhy; upevněte 14 otvorů pro knoflíky.

Nasadenie

Natiahnite poťah na rám operadla; pripevnite pásku na suchý zips a 2 remienky; zapnite 14 patentov.

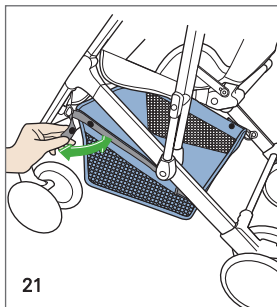

Снимите корзину, вытащив концы фиксирующих ремешков корзины из колечек на рамке.

Видалити кошик відкривання заціпок, які кріпляться на ремені кошика.

Тент снимается, как описано в параграфе 5.2 выше.

Зніміть накидку коляски, використовуючи пункт 5.2. вище.

Wyjmij koszyk przez odpięcie zatrzasków, zamocowanych na taśmach koszyka.

A kosarat a kosárszójakhoz rögzített kapsok kioldásával veheti le.

Zdejmij daszek zgodnie z opisem w pkt. 5.2.

A tető levételét illetően nézze meg az 5.2-es, Eltávolítás c. részt.

Odepnutím knoflíků připevněných na popruzích košíku odstraníte košík.

Košík zoberiete dolu uvoľnením spon, ktoré sú pripevnené k remienkom na košíku.

Pro sejmutí stříšky si přečtěte výše uvedený odstavec 5.2 týkající se odstranění stříšky.

Ako dať dolu striešku, si môžete pozrieť v časti 5.2 Ako dať striešku dole.

10 Очистка и уход

Используйте влажную ткань для очистки рамки. Текстильные элементы необходимо стирать вручную при температуре не выше 30°C/85°F. Не используйте агрессивные очистители или отбеливатели.

Время от времени проверяйте, все ли крепления коляски функционируют, на предмет повреждений материала и износившихся частей. Длительное пребывание на солнце или жаре приведет к выцветанию ткани текстильного покрытия.

11 Гарантия

Двухгодовая гарантия действует со дня приобретения продукта и распространяется на функциональные дефекты и поврежденные текстильные части. Все жалобы принимаются к рассмотрению только при наличии товарного чека на покупку. Гарантия также распространяется только на те коляски, которые были правильно использованы и покупатель возвращает их в чистом виде.

Гарантия не покрывает износ с течением времени и повреждения, нанесенные в результате излишней нагрузки на комплектующие, или в результате неправильного использования.

Материал: Все текстильные покрытия соответствуют высоким стандартам качества и защищены от выцветания. Однако ультрафиолетовое излучение может повредить покрытия. Это не является производственным дефектом, гарантия не покрывает такого рода естественный износ материала.

10 Чищення та догляд

Використовуйте вологу тканину для очищення рами. Тканини можна прати вручну при температурі не вище 30°C/85°F. Ніколи не використовуйте сильні миючі засоби, або відбілювачі.

Час від часу перевіряйте коляски на ослаблення кріплень, зношення деталей або порваний матеріал. Надмірне перебування на сонці або теплі, можуть викликати знебарвлення або деформацію деталей.

11 Гарантія

З моменту покупки гарантія дійсна на протязі двох років на дефекти виготовлення або матеріалу. Претензії можуть бути пред'явлені лише за пред'явлення касового чека. Гарантії приймаються тільки на коляски, які використовувалися правильно, і які повертаються в чистому і справному стані.

Гарантія не поширюється на природний знос і пошкодження через перенавантаження, або пошкодження через неправильне, або неналежне використання.

Матеріал: Усі наші тканини виготовлені з високим дотриманням вимог міцності барвника. Тим не менш, тканини можуть вигорати завдяки УФ-випромінюванню. Це не дефект матеріалу, а просто природний знос, для такого випадку, ніяка гарантія не може бути надана.

10 Czyszczenie i konserwacja

Ramę przecieraj wilgotną ściereczką. Materiał można prać ręcznie w temperaturze nieprzekraczającej 30 °C/ 85 °F. Nie stosować silnych detergentów ani wybielaczy.

Od czasu do czasu sprawdzaj czy w wózku nie poluzowały się mocowania, czy nie zużyły się jakieś części i czy nie przetaił się materiał. Nadmierne oddziaływanie słońca lub wysokie temperatury może powodować blaknięcie lub wypaczenie części.

11 Gwarancja

Produkt objęty dwuletnią gwarancją, licząc od daty zakupu, od wad produkcji lub materiału. Reklamacje uznaje się tylko po przedstawieniu rachunku zakupu. Gwarancja dotyczy wyłącznie prawidłowo użytkowanych wózków, które zwrócono czyste i w dobrym stanie.

Gwarancja nie obejmuje naturalnego zużycia i uszkodzeń wynikających z przeciążenia lub nieprawidłowego użytkowania.

Materiał: Wszystkie nasze tkaniny spełniają wysokie wymagania pod kątem trwałości koloru. Jednak na skutek promieniowania UV mogą blaknąć. Nie jest to wadą materiału, ale oznaką normalnego zużycia, którego gwarancja nie obejmuje.

10 Tisztítás és karbantartás

A keret tisztításához tiszta ruhadarabot használjon. A textília részek kézközt, legfeljebb 30 °C/ 85 °F-os vízben moshatók. Soha ne használjon erős mosószereket vagy fehéritőt.

Időnként ellenőrizze, hogy a babakocsi csavarjai nem lazultak-e ki, az alkatrészek nem sérültek-e meg, vagy a textília nem szakadt-e el. A nap vagy forróság túlzott hatására az egyes részek kifakulhatnak vagy formájukat veszíthetik.

11 Garanciális feltételek

A gyártási vagy anyaghibákra a termék vásárlásától számítva két éves garancia érvényes. Reklamálás csak a vásárlási nyugta felmutatásakor fogadható el. A garancia korlátozva van a helyesen használt, rendben és tisztán visszavitt babakocsikra.

A garancia nem vonatkozik a természetes elhasználódásra, a túlzott terhelésből, helytelen vagy nem megfelelő használatból adódó meghibásodásra.

Anyag: Minden textiliánk megfelel a legszigorúbb szintartási követelményeknek. Az anyagok azonban az UV sugárzás hatására kifakulhatnak. Ez nem az anyag hibája, hanem az elhasználódás jele, melyre a garancia nem vonatkozik.

10 Čištění a údržba

Rám čistíte vlhkým hadříkem. Textilie lze prát v ruce při teplotě vody nepřesahující 30 °C/ 85 °F. Nikdy nepoužívejte silné čisticí prostředky nebo bělidla.

Občas zkontrolujte, zda nejsou upevňovací díly uvolněné či opotřebené nebo zda není materiál roztržený. Nadměrné působení slunce nebo horka může způsobit vyblednutí nebo deformaci dílů.

11 Odpovědnost za výrobní vady

Odpovědnost za výrobní vady platí dva roky od data zakoupení pro případ výrobních či materiálových vad. Reklamační nároky lze uplatnit pouze na základě doložení data nákupu zboží. Odpovědnost za výrobní vady je omezena pouze na dětské sedačky, se kterými bylo řádně zacházeno a které jsou zaslány zpět v čistém a řádném stavu.

Odpovědnost za výrobní vady se nevztahuje na projevy přirozeného opotřebením a škody způsobené nadměrným zatížením nebo škody způsobené nevhodným nebo nesprávným používáním.

Látka: Všechny naše látky splňují vysoké požadavky na trvanlivost barvy. Látky však blednou působením UV záření. Přitom se nejedná o vadu materiálu, ale o normální projevy opotřebením, za které nepřebíráme žádnou odpovědnost.

10 Čistenie a údržba

Na čistenie rámu použite vlhkú handru. Látkové časti môžete ručne prať pri teplote najviac 30 °C/ 85 °F. Nikdy nepoužívajte silné čistiace prostriedky alebo bielicidlo.

Raz za čas skontrolujte, či sa na kočíku neuvolnili skrutky, nepoškodili časti alebo nenatrhla látka. Nadmerné vystavenie slnku alebo tepla môže spôsobiť vyblednutie alebo deformáciu častí.

11 Záručné podmienky

Na výrobné chyby alebo chyby materiálu platí dvojročná záruka od dátumu zakúpenia výrobku. Reklamácie je možné uplatniť iba po predložení dokladu o nákupe. Záruka je obmedzená na kočíky, ktoré boli správne používané a ktoré sú vrátené v čistom a riadnom stave.

Záruka sa nevzťahuje na prirodzené opotrebovanie a poškodenie v dôsledku nadmerného zaťaženia alebo nevhodného či nesprávneho používania.

Materiál: Všetky naše textilie spĺňajú vysoké nároky na farebnú stálosť. Avšak látky môžu vyblednúť v dôsledku UV žiarenia. To nie je chyba materiálu, je to normálny znak opotrebovania, na ktoré sa nevzťahuje záruka.

RECARO Child Safety GmbH & Co. KG

Guttenbergstrasse 2

D-95352 Marktleugast

Phone: +49 9255 77-0

Fax: +49 9255 77-13

Email: info@recaro-cs.com

www.recaro-cs.com