

## TORIA ELITE

Инструкция користувача / Kullanıcı kılavuzu / คู่มือผู้ใช้งาน /  
Petunjuk pengguna / Navodila za uporabo / Panduan pengguna /  
Руководство пользователя автокресла / Priručnik za korisnike /  
Ръководство за потребителя

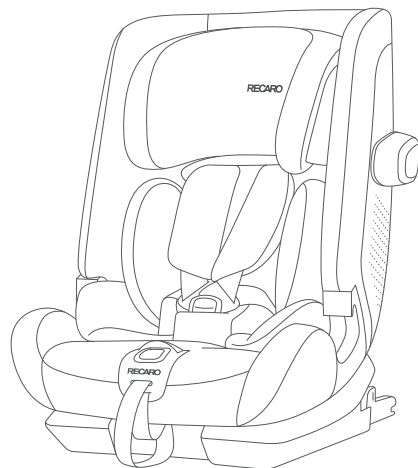

ECE R129/03



76 - 150 cm



>15 M - 12 Y



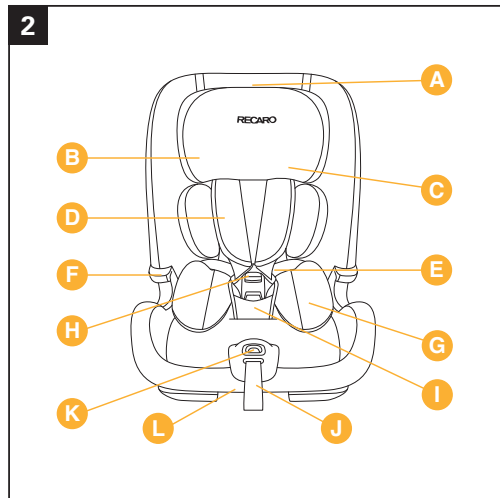
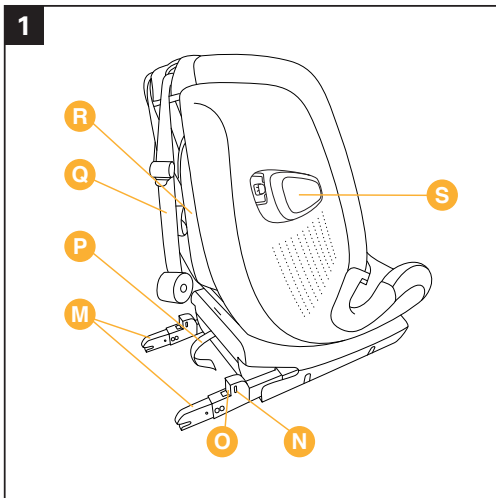

**3**

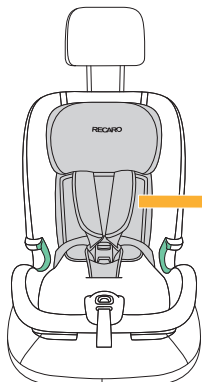

**76-105 cm**

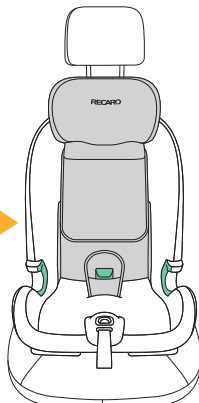

**100-150 cm**



3



76-105 cm / 20 kg max

8



15



(100-150 cm)

22



(100-150 cm)

27



30



34

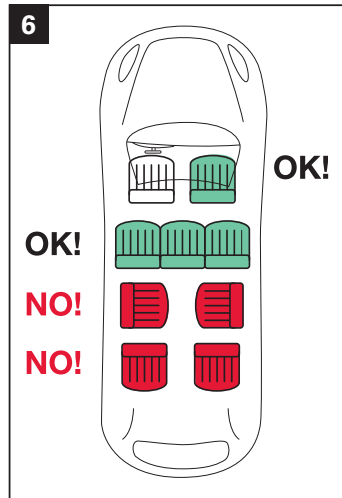
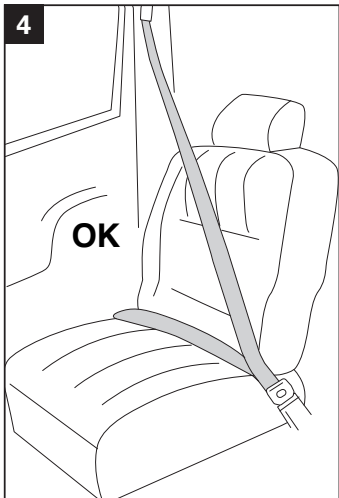

7

**NO!**

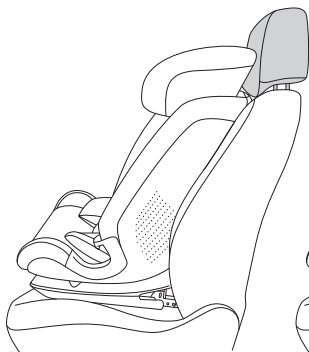

**OK!**

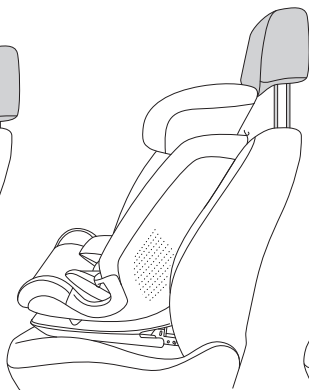

**OK!**

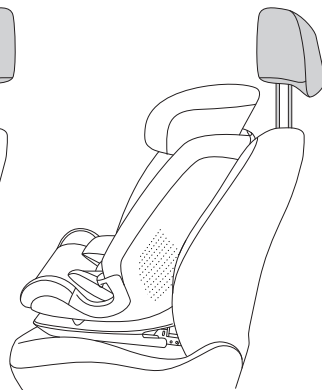



ISOFIX



TOP TETHER

76-105 cm / 20 kg max

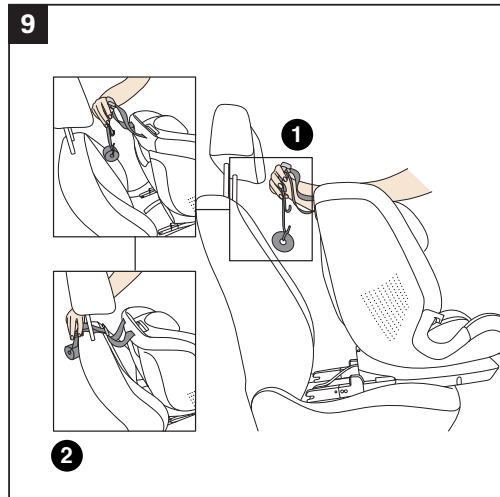
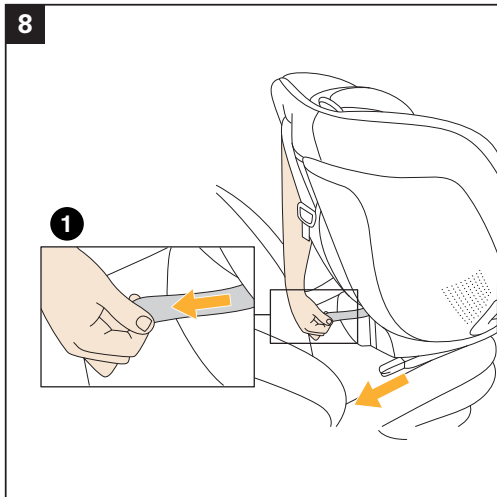



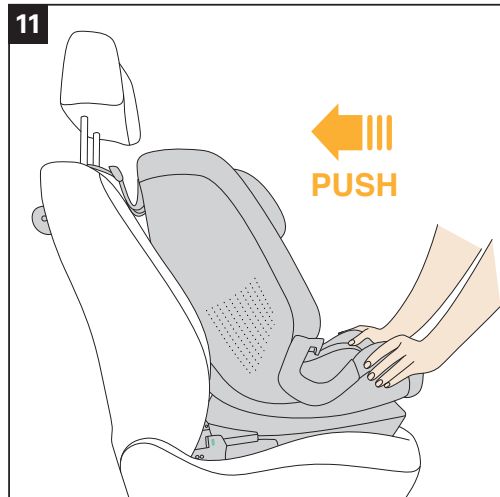
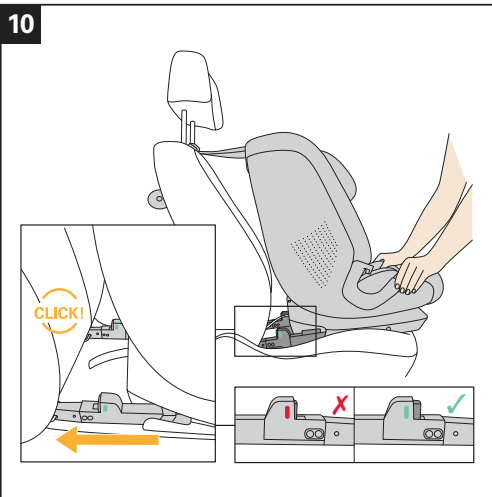

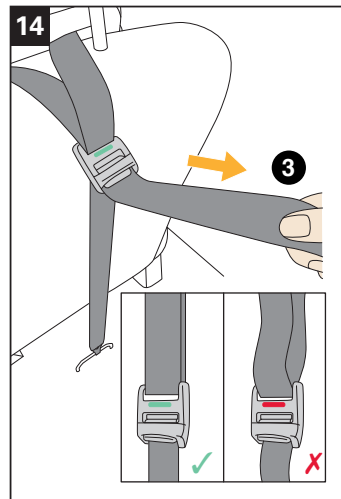
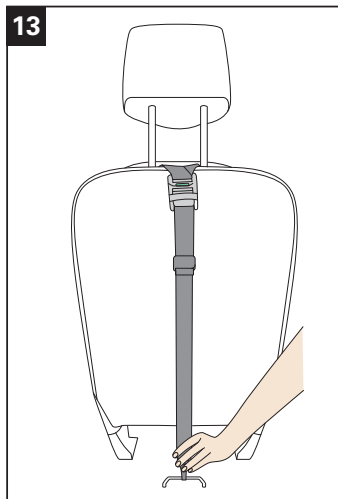
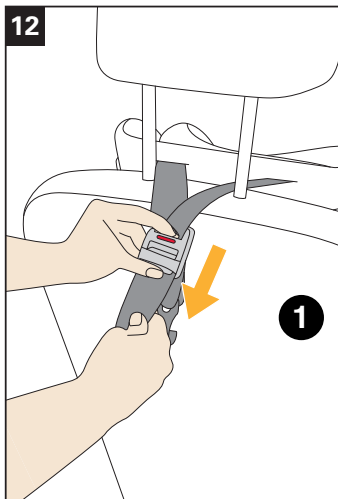

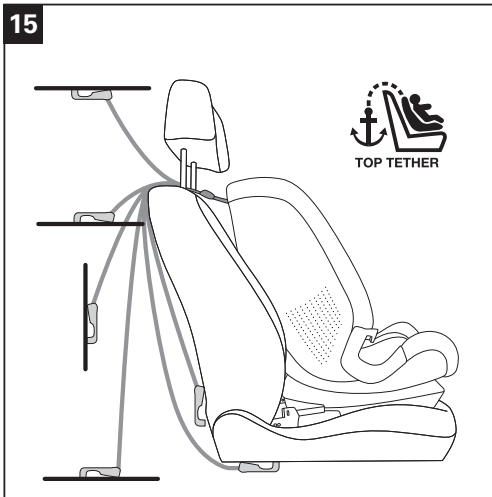

16

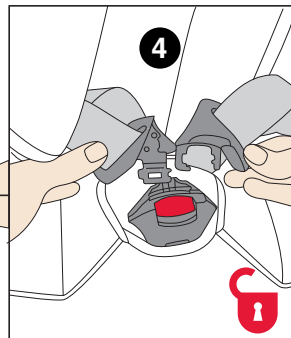
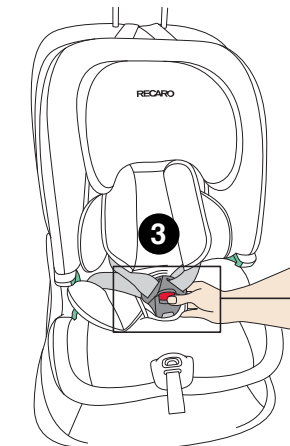
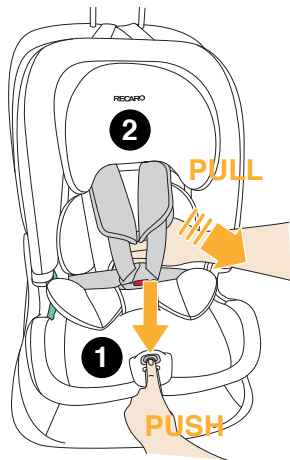

17

1

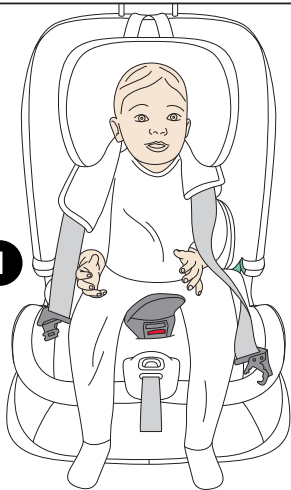

2

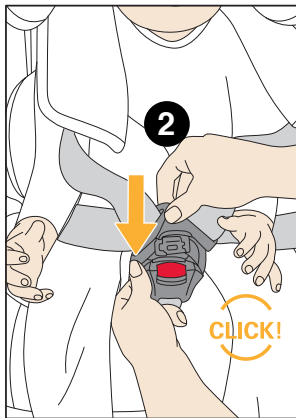

3

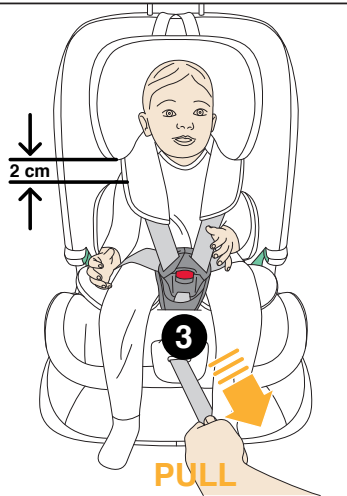

**18**

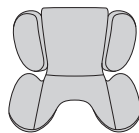
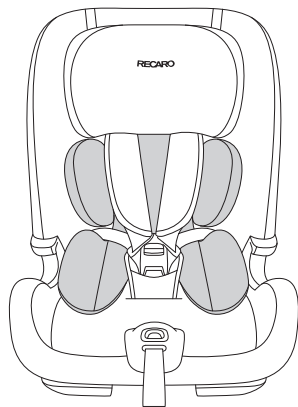

76-87 cm



19

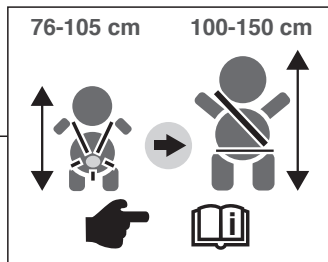
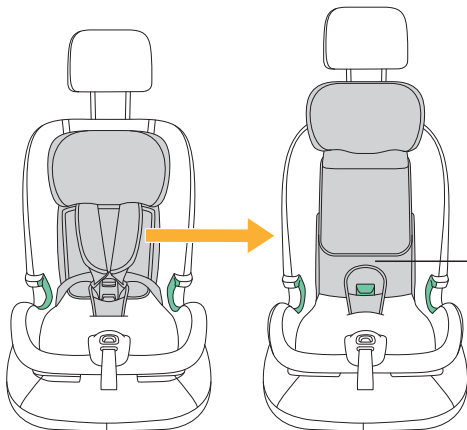

20

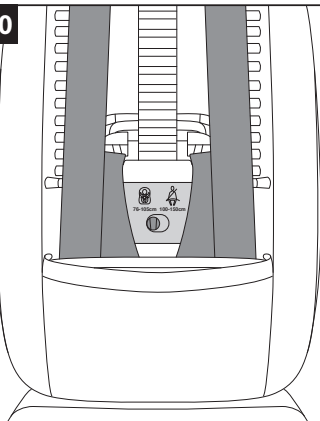

76-105 cm

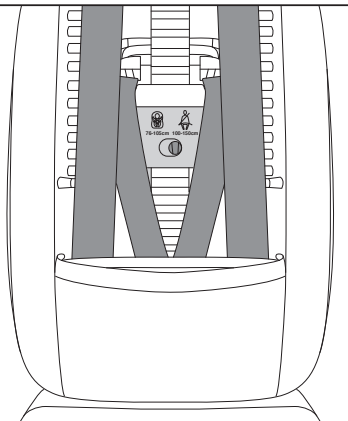
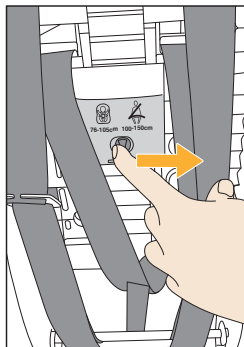

100-150 cm



21

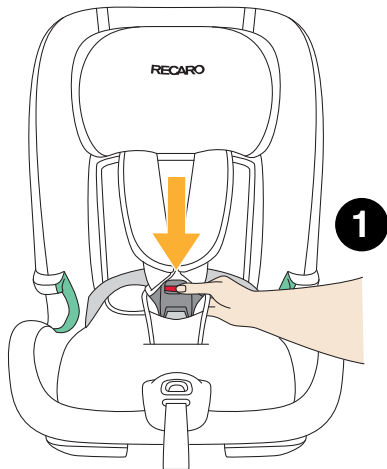
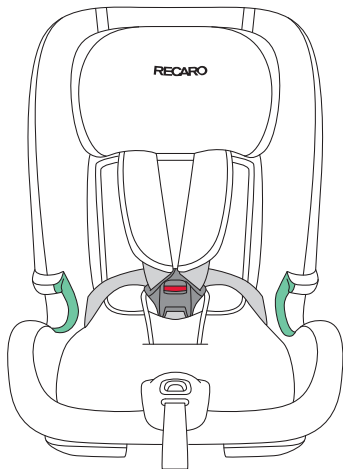

22

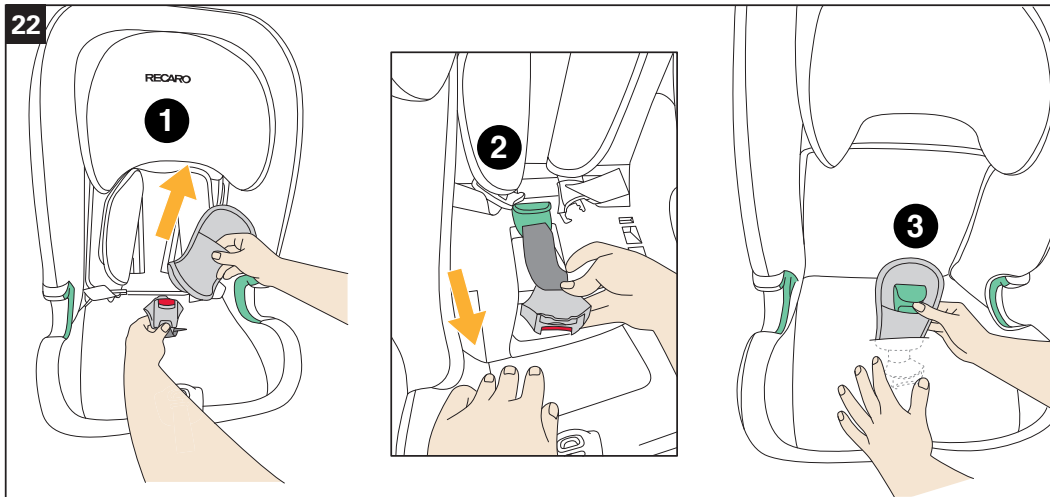

23

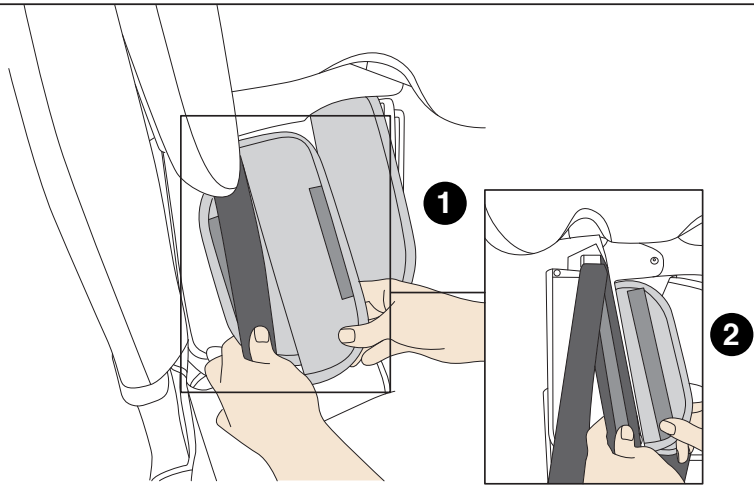

24

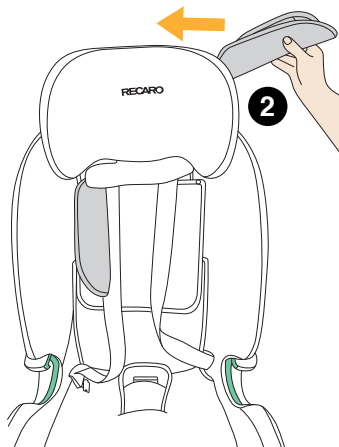
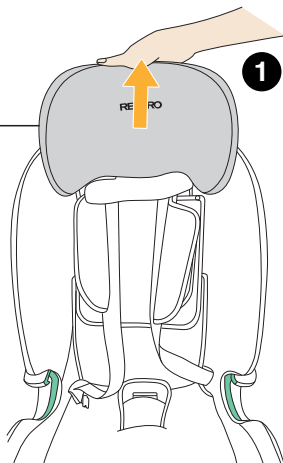
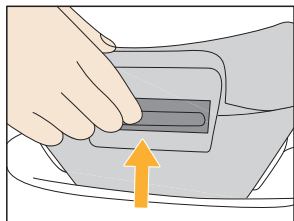

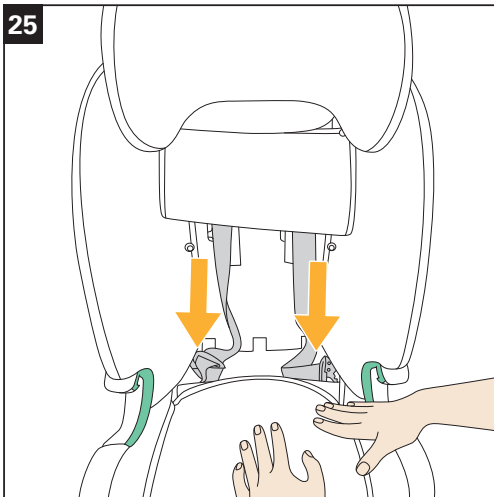



(100-150 cm)

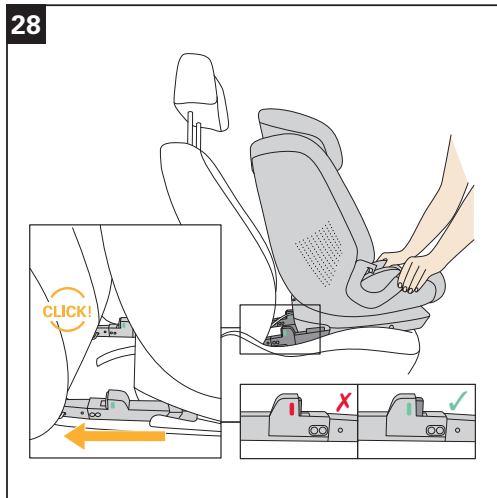
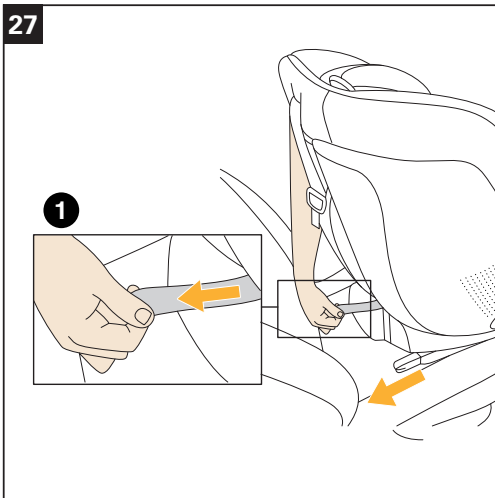

29



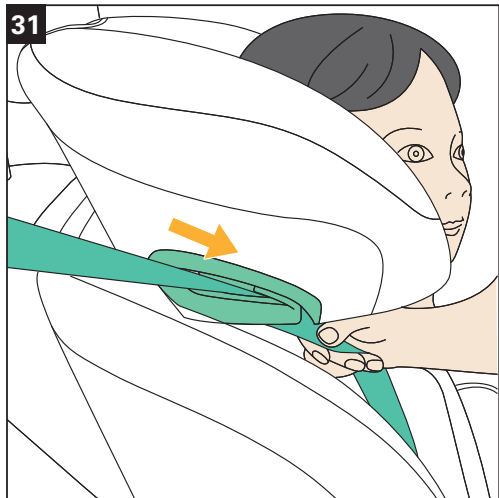
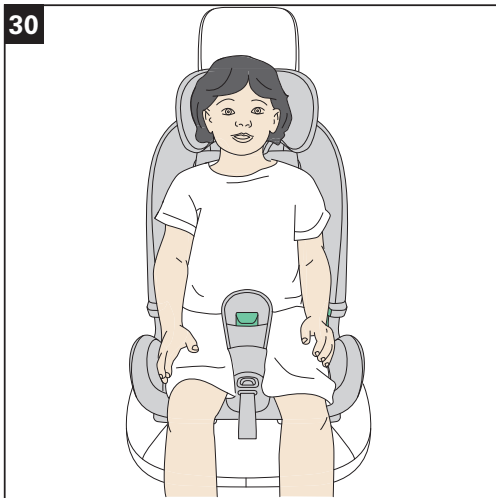



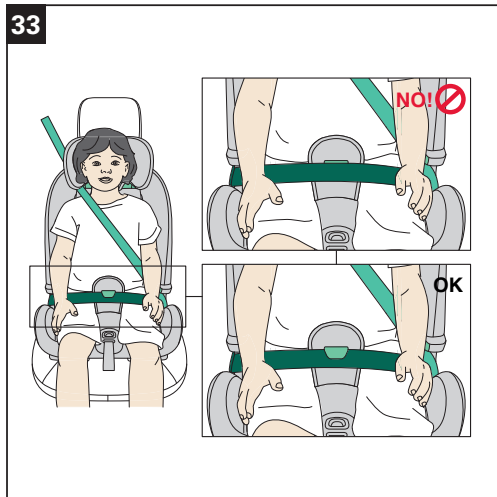
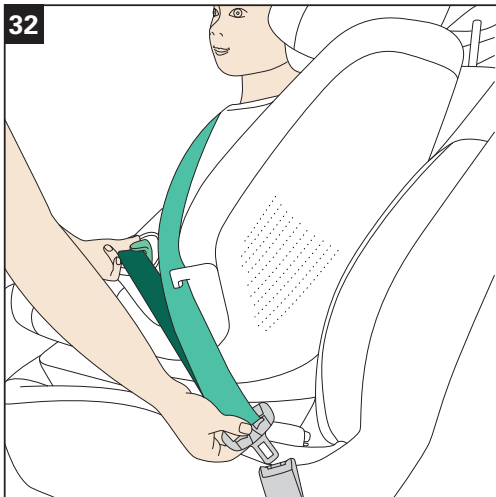

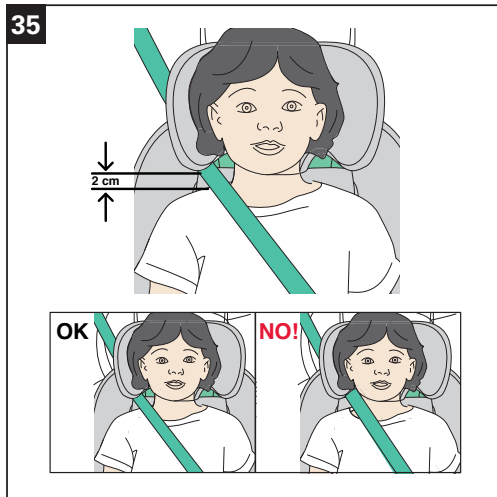



(100-150 cm)

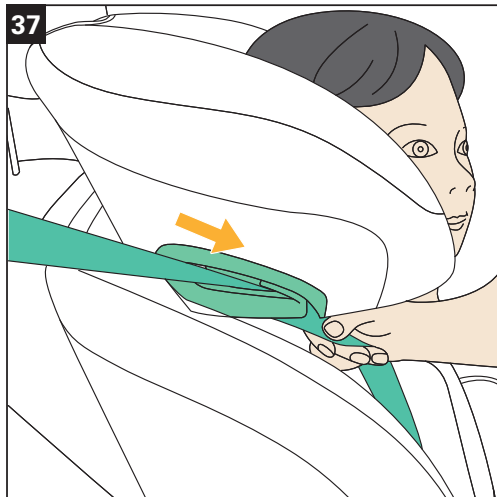
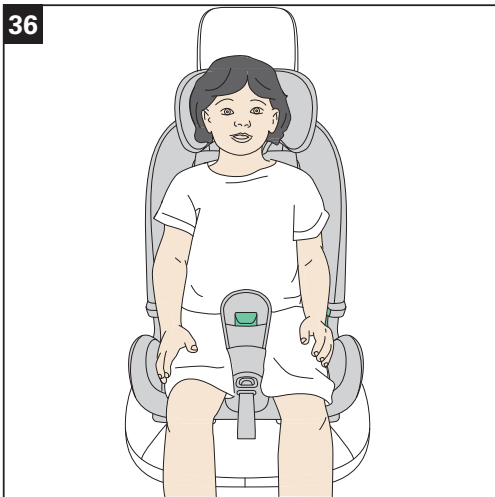

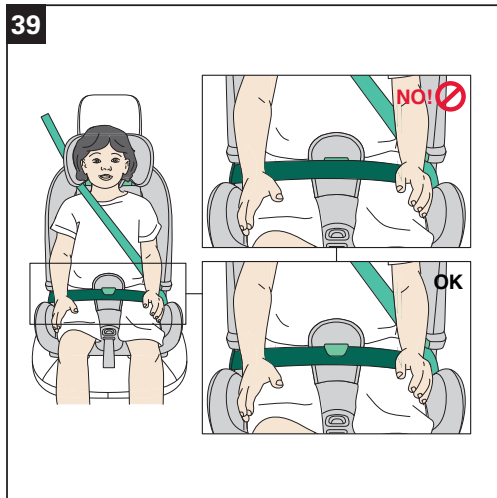
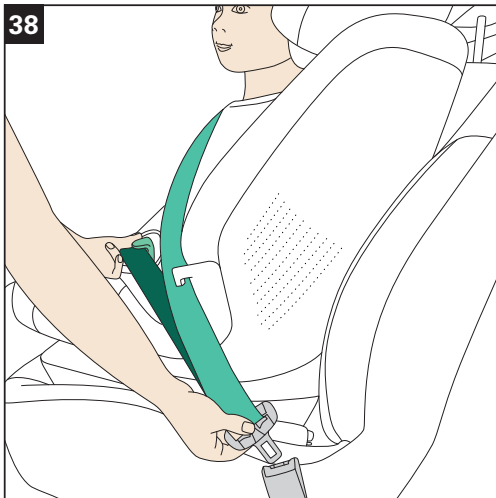

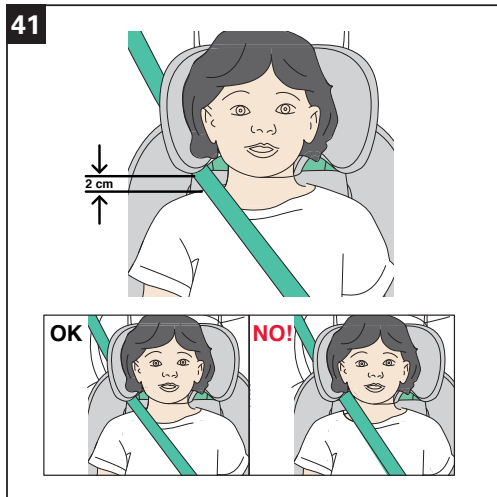

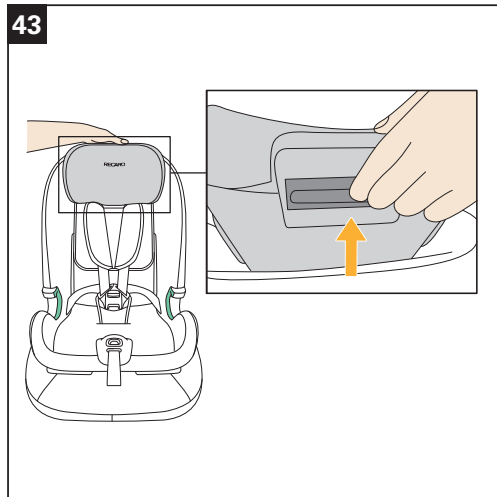
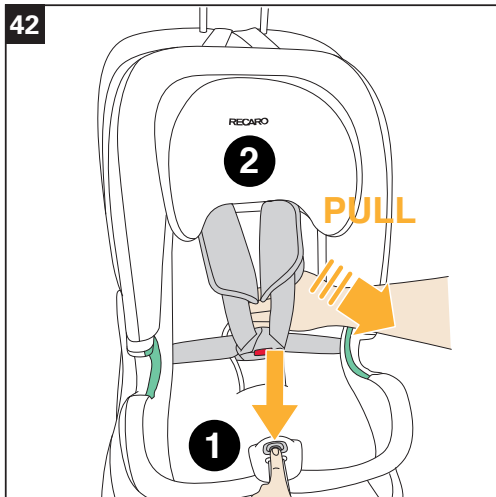

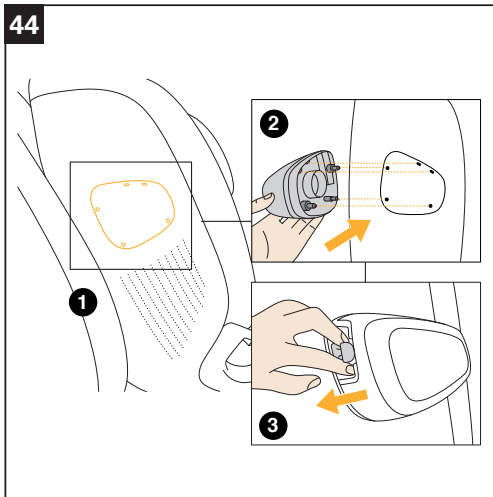

45

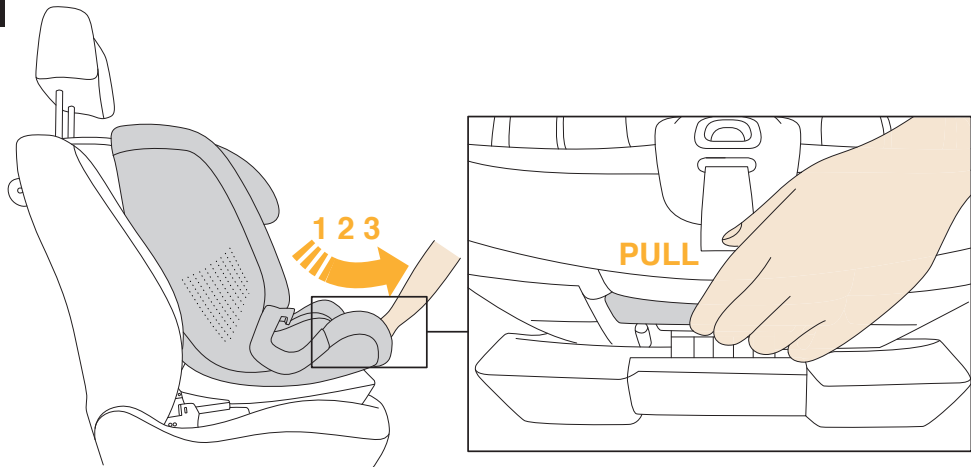



46

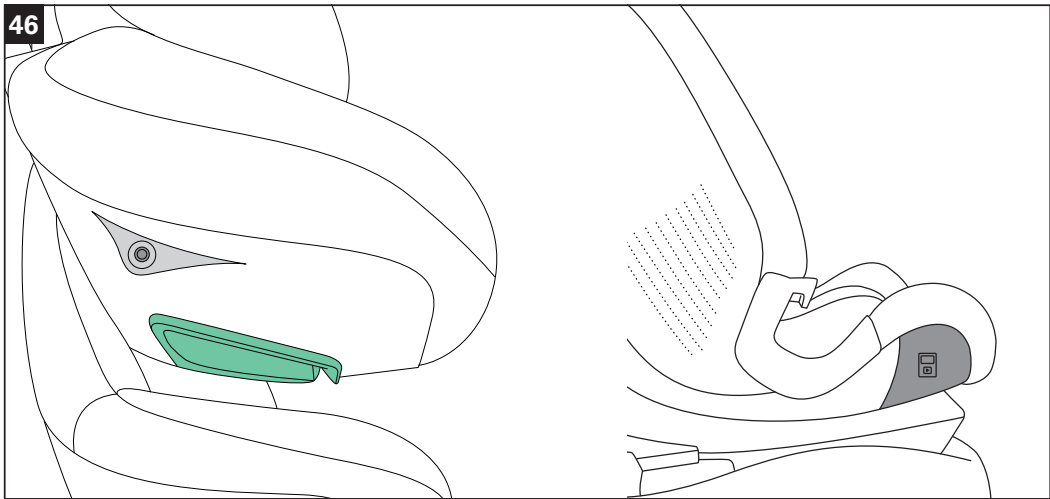

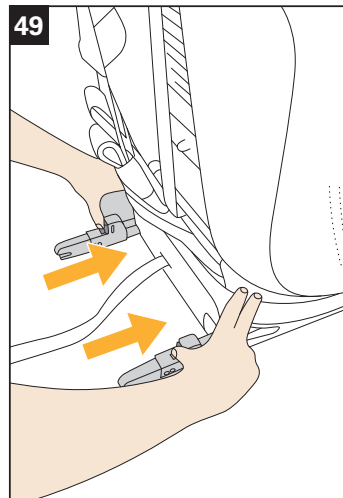
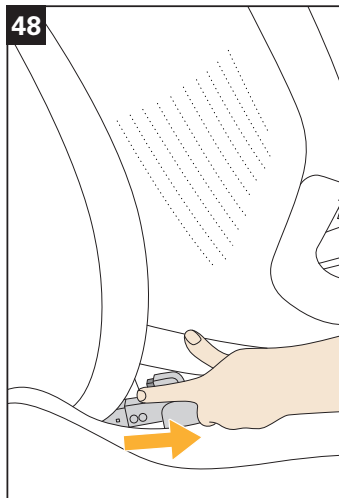
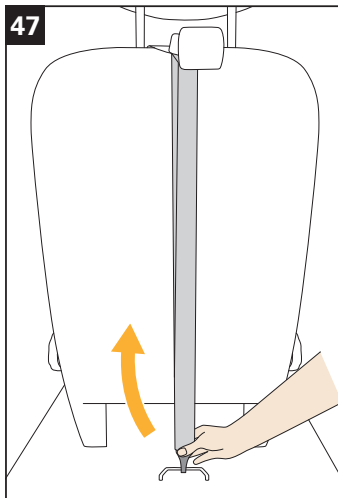
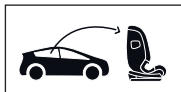

## TORIA ELITE i-SIZE (76-150 cm)

UK.....	36
TR.....	41
TH.....	46
ID.....	50
SL.....	55
MS.....	59
RU.....	64
SR.....	69
BG.....	74

# UK TORIA ELITE i-SIZE (76-150 cm)

## ІНСТРУКЦІЯ З ЕКСПЛУАТАЦІЇ НАДЗВИЧАЙНО ВАЖЛИВО! НЕГАЙНО ПРОЧИТАЙТЕ

**ВАЖЛИВО: ПЕРЕД ВИКОРИСТАННЯМ УВАЖНО ПРОЧИТАЙТЕ ЦЮ КНИЖКУ З ІНСТРУКЦІЯМИ, ЩОБ УНИКНУТИ НЕБЕЗПЕКИ ПРИ ВИКОРИСТАННІ, ТА ЗБЕРЕЖІТЬ ЇЇ ДЛЯ ПЕРЕГЛЯДУ У МАЙБУТНЬОМУ. РЕТЕЛЬНО ДОТРИМУЙТЕСЬ ЦИХ ІНСТРУКЦІЙ, ЩОБ НЕ ПІДДАВАТИ НЕБЕЗПЕЦІ ВЛАСНУ ДИТИНУ.**

**УВАГА:** перед використанням видалити і усунути можливі пластикові чохла та усі елементи, які є частиною пакування виробу або зберігати їх в недоступному для дітей місці. Рекомендується утилізація цих елементів, здійснюючи сортування для подальшої переробки, згідно діючого законодавства.

### ЗАСТЕРЕЖЕННЯ

- Дане автокрісло сертифіковано за стандартом ECE R 129/03 щодо транспортування дітей зростом включно між 76 і 150 см.
- У кожній окремій країні існують свої закони і правила безпеки при перевезенні дітей в автомобілі. Тому рекомендується звернутися за детальнішою інформацією до місцевих органів влади.
- Уникати використання виробу без попереднього ознайомлення з інструкцією та зберегти цей посібник для подальшого використання.
- Всі пасажери мають бути проінформовані про спосіб вивільнення дитини в разі дорожньо-транспортної пригоди.
- Якщо в дорозі потрібно відрегулювати автокрісло або виконати інші операції, обов'язково зупиніть автомобіль в безпечному місці і потім виконуйте необхідні дії.
- Періодично перевіряйте, щоб дитина не розтігнула пряжку ре-

- меня безпеки автокрісла і щоб вона не гралася його деталями.
- Уникати випадків гри інших дітей з компонентами та частинами автокрісла.
- Якщо дитина не перевозиться, автокрісло слід залишити у закріпленому стані або прибрати в багажне відділення. Незакріплене автокрісло служить джерелом небезпеки для пасажирів у разі ДТП або різкого гальмування.
- Операції з регулювання крісла мають виконуватись виключно дорослою особою.
- Недотримання заходів безпеки, викладених у цій інструкції, підвищує ймовірність серйозних травм у дитини не тільки у випадку аварії, а й в будь-яких інших ситуаціях (наприклад, при різкому гальмуванні, тощо).
- Жодне автокрісло не може гарантувати повну безпеку дитини в разі дорожньо-транспортної пригоди, але використання цього виробу зменшує ризик серйозних травм або смерті.
- Завжди використовуйте правильно встановлене автокрісло, навіть для поїздки на короткі відстані. Недотримання цих вимог загрожує безпеці дитини. Особливо перевіряйте, щоб ремені автокрісла були достатньо натягнутими, не перекручувались або не були розташовані в неправильному положенні.
- Переконайтеся в тому, що всі пасажери автомобіля використовують власні ремені безпеки. Це необхідно для їх власної безпеки, а також щоб уникнути травмування дитини в разі дорожньо-транспортної пригоди або різкого гальмування.
- Перевіряйте, щоб сидіння транспортного засобу (що розкладаються, відкидаються або повертаються) були добре прикріплені.
- Перевірте, щоб підголівник сидіння не заважав підголівнику дитячого крісла: він не повинен штовхати його вперед. Якщо це відбувається, зніміть підголівник з автомобільного сидіння, на якому встановлено автокрісло, і не залишайте його в салоні.
- НЕ використовуйте виріб більше 11 років. Після завершення цього періоду зміни в матеріалах (наприклад, через вплив сонячно-

го світла) можуть знизити або погіршити ефективність виробу.

- Після дорожньо-транспортної пригоди, навіть незначної, автокрісло необхідно замінити, оскільки воно може мати ушкодження, які не завжди помітні неозброєним оком.
- Не використовуйте вживані автокрісла: вони можуть мати конструктивні ушкодження, які не помітні неозброєним оком, але негативно впливають на безпеку виробу.
- Не використовувати автокрісло у разі пошкодження, деформації, надмірного зношення або нестачі будь-якої з його частин: тому що воно може втратити вихідні властивості безпеки.
- Не зрізайте бірки та маркування з виробу.
- Чохол може бути замінений тільки за погодженням з виробником, оскільки є невід'ємною частиною автокрісла. Ніколи не використовуйте дитяче крісло без чохла, тому що це може піддати небезпеці Вашу дитину.
- Автокрісло не можна більше використовувати, якщо на ременях є порізи або місця зношення.
- Забороняються модифікації або доповнення виробу іншими аксесуарами, якщо вони не затверджені виробником. Забороняється використання з автокріслом не поставлених виробником аксесуарів, запасних частин або компонентів.
- Не використовуйте нічого, наприклад, подушок або ковдр, для підняття сидіння крісла або для підняття дитини в автокріслі: у разі аварії автокрісло може виконувати свої функції неправильно.
- Перевіряйте, щоб між автокріслом та сидінням або між автокріслом та дверцятами не було жодних предметів.
- Перевіряйте, щоб не перевозилися, особливо на задній полиці усередині автомобіля, речі або багаж, які ненадіжно прикріплені або не встановлені безпечним чином: у разі аварії або різкого гальмування вони можуть завдати травми пасажиром.
- Ніколи не залишайте дитину саму в автомобілі; це може бути небезпечно!
- Не перевозьте в кріслі за раз більше однієї дитини.

- Уникайте давати дитині їжу під час поїздки, особливо льодяники, карамель або інші ласощі на паличці. У разі аварії або різкого гальмування дитина може поранитися.
- Під час довгих поїздок рекомендується робити часті перерви: дитина швидко втомлюється всередині автокрісла і їй необхідно рухатись. Рекомендується саджати та висаджувати дитину з боку тротуару.
- Якщо автомобіль протягом тривалого часу знаходився на сонці, перш ніж посадити в нього дитину, уважно обстежте дитяче крісло, щоб переконатися, що його частини не перегрілися: щоб уникнути опіків у дитини, почекайте, поки вони охолонуть.
- Компанія Recaro S.r.l. знімає з себе будь-яку відповідальність у разі використання виробу не за призначенням і не відповідно до даних вказівок.

## **ВАЖЛИВЕ ЗАСТЕРЕЖЕННЯ**

### **Призначено для дітей від 15 місяців, від 76 см до 105 см зросту (ISOFIX Universal i-size).**

1. Дане автокрісло є передовою системою безпеки для дітей «i-Size». Воно сертифіковано за стандартом № 129/03 для використання в автомобілях на сидіннях, «сумісних з системами i-Size», як зазначено виробником транспортного засобу в інструкції на автомобіль. Якщо у вас виникли будь-які сумніви, проконсультуйтеся з виробником систем безпеки або з продавцем.
2. Не використовувати виріб раніше досягнення дитиною 15-місячного віку.
3. Від 76 см до 105 см встановлення має відбуватися на сидіннях оснащених системами Sistema Isofix та Top Tether. Максимально допустима вага дитини - до 20 кг.

## **Від 100 см до 150 см**

4. Це удосконалена система утримання для дітей, яка відноситься до категорії системи на виріст «i-Size». Вона сертифікована за стандартом № 129/03 для використання в автомобілях на сидіннях «сумісних з системами i-Size», як зазначено виробником транспортного засобу в інструкції на автомобіль. Якщо у вас виникли будь-які сумніви, проконсультуйтеся з виробником систем безпеки або з продавцем. Toria Elite може не підійти для автомобілів, в яких можуть використовуватися ці автокрісла, якщо зріст дитини вище 135 см.

**УВАГА!** НЕ використовувати Top Tether від 100 до 150 см.

- Від 100 до 135 см встановлення триточкового ременя та системи Sistema Isofix є універсальним на сидіннях i-Size та є сумісними.
- Від 135 до 150 см для встановлення триточкового ременя та системи Sistema Isofix необхідно консультуватися зі списком сумісності з транспортними засобами.
- У разі, якщо транспортний засіб не оснащений кріпленням Isofix, TORIA ELITE i-Size (з компонуванням на 100-150 см) може бути встановлене у напрямку руху з триточковим ременем, затвердженням згідно зі стандартом UN/ECE № 16 або рівносильним документом.
- УВАГА!** При використанні триточкових автомобільних ременів безпеки стежте за тим, щоб поясна частина ременя правильно прилягала до таза дитини.

## **ОБМЕЖЕННЯ І ВИМОГИ ПРИ ВИКОРИСТАННІ ВИРОБУ Й АВТОМОБІЛЬНОГО СИДІННЯ**

**УВАГА!** У разі використання автомобілів, оснащених задніми ременями безпеки з інтегрованими подушками безпеки (надувні ремені безпеки) взаємодія надувної частини автомобільного ременя з цією системою утримання для дітей може спровокувати важкі травми або смерть.

**76-105 см:** під час встановлення системи Isofix, ремінь безпеки транспортного засобу не повинен бути застібнений позаду автокрісла, тому що це заважатиме надувній частині ременя.

**100-150 см:** дотримуватись посібника з інструкціями виробника автівки щодо використання автокрісла у транспортних засобах оснащених задніми ременями безпеки з інтегрованими подушками безпеки (надувними ременями).

- Сидіння автівки повинно бути оснащено триточковим ременем безпеки, статичним або з катушкою, затвердженням на підставі стандарту UN/ECE №16 або інших рівносильних стандартів. (мал. 3)
- Ніколи не встановлюйте автокрісло з двоточковим кріпленням ременя автівки. (мал. 4)
- Автокрісло може кріпитися на передньому сидінні з боку пасажира або на будь-якому задньому сидінні. В жодному разі не використовуйте це автокрісло на сидіннях, повернутих боком або спинкою в напрямку автомобільного руху. (мал. 5)
- Перевірте, щоб пряжка ременя з кріпленням в трьох точках не була розташована надто високо. У протилежному випадку, спробуйте встановити автокрісло на іншому сидінні автівки.



- A Ручка регулювання підголівника
- B Підголівник
- C Направляюча діагональних ременів
- D Плечові ремені
- E Ремені автокрісла
- F Направляюча поясних ременів
- G Ергономічна подушка
- H Пряжка
- I Набивний паховий ремінь
- J Стрічка для регулювання ременів
- K Кнопка регулювання ременів
- L Важіль відкидання
- M З'єднувальні елементи кріплення Isofix
- N Індикатори з'єднувальних елементів кріплення Isofix
- O Кнопки для від'єднання з'єднувальних елементів кріплення Isofix
- P Стрічка для витягування з'єднувальних елементів кріплення Isofix
- Q Верхній якрний ремінь
- R Мішечок для зберігання Sistema Top Tether та інструкції
- S Бічна система безпеки



### ЧИЩЕННЯ ЧОХЛА

Чохол автокрісла є повністю знімним і придатним для ручного або автоматичного прання при температурі 30°C. Для прання дотримуйтесь вказівок на етикетці чохла, яка містить наступні символи:



Прати в пральній машині при 30°C



Не відбілювати



Не сушити у сушильній машині



Не прасувати



Не піддавати хімічній чистці

Не використовувати абразивні миючі засоби або розчинники. Не сушити чохол в центрифугі і не віджимати.

Чохол можна замінити лише на той, що схвалений виробником, оскільки він є невід'ємною частиною автокрісла, а відтак і елементом безпеки.

**УВАГА!** Ніколи не використовуйте дитяче крісло без чохла, тому що це може піддати небезпеці Вашу дитину.

Щоб зняти тканину, виконайте наступні операції:

### **Чохол**

- Підняти підголовник до максимально можливого положення.
- Зняти еластичні елементи з крючків, розташованих під сидінням.
- Зняти еластичні елементи з направляючих поясних ременів.
- Розстібнути кнопки центральної частини клапанів чохла, розташованих у нижній частині спинки.
- Відстібнути липучки відповідно до виймання Top Tether позаду на спинці.
- Зняти чохол.

### **Підголовник**

- Розстібнути кнопки відповідно до розташування ременів автокрісла.
- Зняти еластичні елементи, розташовані під підголовником.
- Зняти еластичний елемент, розташований позаду підголовника.
- Зніміть підголовник, починаючи з верхньої частини.

### **ЧИЩЕННЯ ПЛАСТМАСОВИХ І МЕТАЛЕВИХ ЧАСТИН**

Для чищення пластмасових або металевих пофарбованих деталей використовуйте тільки вологу тканину. Забороняється використання абразивних миючих засобів або розчинників.

Забороняється змащувати рухомі частини автокрісла.

### **ПЕРЕВІРКА ЦІЛІСНОСТІ КОМПОНЕНТІВ**

Рекомендується регулярно перевіряти цілісність і стан зношення таких компонентів:

- **Чохол:** перевірте, щоб набивка або її частини не виступали назовні. Перевірте цілісність швів.
- **Ремені:** перевірте цілісність текстури, переконайтеся у відсутності явного стоншення регулювальної стрічки, розділового ременю для ніг, плечових ременів і в зоні пластили регулювання ременів.

- **Пластмасові деталі:** перевірте стан всіх пластмасових частин, які не повинні мати явних ознак поломки або знебарвлення.

### **ЗБЕРІГАННЯ ВИРОБУ**

Якщо виріб не встановлено в автомобілі, рекомендується зберігати його в сухому прохолодному місці, захищеному від пилу, вологості і прямого сонячного проміння.

### **УТИЛІЗАЦІЯ ВИРОБУ**

Після закінчення терміну служби, передбаченого для автокрісла, припиніть його використання і відправте на утилізацію. Відповідно до вимог із захисту довкілля і чинного законодавства власної країни, розсортуйте компоненти за типом для подальшого роздільного збору відходів.

### **ГАРАНТІЯ**

Гарантується відсутність дефектів виробу при нормальних умовах використання, передбачених у інструкції з експлуатації. Відтак, гарантія не буде діяти в разі ушкоджень, що з'явилися внаслідок неправильної експлуатації, зношення або випадкових подій. Про строк дії гарантії відповідності можна дізнатись з відповідних положень чинного національного законодавства країни, в якій придбано виріб, якщо вони передбачені.



# TR TORIA ELITE i-SIZE (76-150 cm)

## KULLANIM TALİMATLARI ÇOK ÖNEMLİ! ÖNCELİKLİ OLARAK OKUNMALIDIR

**ÖNEMLİ: LÜTFEN KULLANIM ÖNCESİNDE BU TALİMATLARI DİKKATLE OKUYUNUZ VE İLERİDE BAŞVURMAK ÜZERE SAKLAYINIZ. ÇOCUĞUNUZUN GÜVENLİĞİNİ HER ZAMAN GARANTİ ETMEK İÇİN BU TALİMATLARI DİKKATLİCE OKUYUN.**

## ÇOK ÖNEMLİ! ÖNCELİKLİ OLARAK OKUNMALIDIR

**UYARI:** Kullanımdan önce plastik torbaları ve ürün ambalajını oluşturan tüm elemanları çıkarıp atın veya her halükarda çocukların ulaşamayacağı bir yerde tutun. Bunları, geçerli kanunlara uygun olarak ayrılmış atık şeklinde bertaraf edin.

## UYARILAR

- Bu çocuk oto koltuğu, 76 ila 150 cm boy aralığındaki çocukların taşınmasına yönelik ECE R 129/03 yönetmeliği kapsamında onaylanmıştır.
- Her ülke, çocukların güvenli bir şekilde araçta taşınmalarına ilişkin farklı yasa ve yönetmelikler uygulamaktadır. Bu nedenle, daha fazla bilgi almak için yerel yetkili mercilere başvurunuz.
- Talimatları okumadan kimsenin ürünü kullanmasına izin vermeyin. Bu kılavuzu ileride başvurmak üzere saklayın.
- Araçtaki tüm yolcuların, bir acil durum halinde çocuğun oto koltuğundan nasıl çıkarıldığını bildiğinden emin olun.
- Seyahat esnasında Oto Koltuğunda ya da çocuğunuz için herhangi bir düzenleme yapmanız gerektiğinde, aracı güvenli bir yerde durdurun.
- Çocuğun oto koltuğundaki emniyet kemeri kilidini açmadığını ve kilidin herhangi bir parçasıyla oynamadığını düzenli aralıklarla kontrol edin.
- Çocukların oto koltuğunun bileşenleri veya parçaları ile oynamala-

rına izin vermeyin.

- Kullanılmadığı zamanlarda, oto koltuğu araç koltuğuna sabitlenmiş şekilde bırakılmalı ya da arabanın bagajına yerleştirilmelidir. Aslında, sabitlenmemiş oto koltuğu, bir kaza durumunda veya ani fren yapılması halinde yolcular için tehlike oluşturabilir.
- Oto koltuğu yalnızca bir yetişkin tarafından ayarlanmalıdır.
- Bu kılavuzda yer alan talimatlara dikkatli bir şekilde uyulmaması halinde, – hem bir kaza durumunda hem de diğer koşullarda (örn. ani frenleme vs.) – çocuğun ciddi zarar görmesi riski artar.
- Kaza anında hiçbir oto koltuğu çocuğun tam güvenliğini garanti edemez, ancak bu ürünün kullanılması ciddi yaralanma ya da ölüm riskini azaltır.
- Doğru şekilde takılmış oto koltuğunu, kısa yolculuklar da dahil olmak üzere, daima kullanın. Yukarıda bahsedilen kurala uymadığınız takdirde, çocuğunuzun güvenliği tehlikeye girer. Özellikle çocuk oto koltuğunun kemerinin doğru şekilde gerilmiş, kıvrılıp bükülmemiş ve doğru konumda olduğundan emin olunuz.
- Bütün yolcuların, gerek kendi güvenlikleri açısından gerekse kaza veya ani fren yapma durumunda çocuğun yaralanmasına neden olabileceklerinden, yolculuk sırasında emniyet kemerlerini bağladıklarından emin olun.
- Araç koltuklarının (katlanabilir, yatırılabilir ya da döndürülebilir) tam olarak sabitlenmiş olduğundan emin olun.
- Oto koltuğu başlığının, çocuk oto koltuğunun başlığına engel oluşturmadığını kontrol ediniz: ileri itmeyiniz. Bunun gerçekleşmesi halinde, çocuk oto koltuğunun üzerine takılı olduğu araç koltuğunun başlığını çıkarınız ve bunu, arka cam önüne koymamaya dikkat ediniz.
- Ürünü 11 yıldan daha uzun bir süre KULLANMAYIN; bu süre geçtikten sonra, malzemelerde meydana gelecek değişiklikler (örn. güneş ışığına maruz kalma nedeniyle) ürünün etkililiğini azaltabilir veya bozabilir.

- Hafif de olsa, herhangi bir kazanın ardından çıplak gözle görülemeyecek şekilde hasar görmüş olabileceğinden Oto koltuğunun değiş-tirilmesi gerekir.
- İkinci el Oto koltuğu kullanmayın: çıplak gözle görülemeyen ancak ürünün güvenliğini tehlikeye atabilecek yapısal hasar görmüş olabilir.
- Hasarlı, deforme olmuş ya da aşırı derecede yıpranmış veya herhangi bir parçası eksik olan bir oto koltuğunu kullanmayın, çünkü orijinal güvenlik özelliklerini yitirmiş olabilir.
- Etiketleri ya da logoları üründen çıkarmayınız.
- Koltuk kılıfı, çocuk oto koltuğunun bütünlük bir parçası olduğundan, yalnızca üretici tarafından onaylanmış bir başka kılıfı değiştirilebilir. Çocuğun güvenliğini tehlikeye atmamak için çocuk oto koltuğunu kesinlikle kumaş kılıf olmadan kullanmayınız.
- Emniyet kemerinde kesilme ya da yıpranma belirtileri olması halinde, oto koltuğu kullanılmamalıdır.
- Üreticinin onayı olmaksızın ürün üzerinde değişiklik veya ilaveler yapmayın. Çocuk oto koltuğuna üretici tarafından temin edilmemiş ya da onaylanmamış ve çocuk oto koltuğu için tasarlanmamış aksesuar, yedek parça veya bileşenleri takmayınız.
- Oto koltuğunu araç koltuğundan yükseltmek için ya da Oto koltuğundaki çocuğu yükseltmek için herhangi bir cisim, örn. yastık ya da battaniye, kullanmayın: kaza durumunda, çocuk oto koltuğu işlevini doğru şekilde yapamayabilir.
- Çocuk oto koltuğu ile araç koltuğu arasında veya çocuk oto koltuğu ile arabanın kapısı arasında herhangi bir cisim bulunmadığından emin olun.
- Özellikle arka bagajlık kısmında olmak üzere, araç içinde güvenli bir şekilde sabitlenmemiş veya yerleştirilmemiş eşya ya da bagaj taşınmadığından emin olun: bir kaza ya da ani fren durumunda yolcuları yaralayabilir.
- Çocuğunuzu oto koltuğunda asla yalnız bırakmayınız, tehlikeli olabilir!
- Oto koltuğunda aynı anda birden fazla çocuk taşımayın.
- Yolculuk sırasında çocuğunuza özellikle lolipop, saplı dondurma veya çubuk üzerinde herhangi başka yiyecek maddesi vermekten

kaçının. Kaza veya ani fren durumunda bebeğin yaralanmasına ya da nefes yollarının tıkanmasına neden olabilir.

- Uzun yolculuklarda sık sık mola veriniz: çocuk oto koltuğunda otururken çocuklar kolayca yorulur ve dolaşma ihtiyacı duyar. Çocukların oto koltuğundan inmesi ve koltuğa oturması sırasında kavisli tarafın kullanılması tavsiye edilir.
- Aracın uzun bir süre güneş altında kalması durumunda, çocuğunuzu oturtmadan önce Oto koltuğunun çeşitli parçalarının çok ısınmamış olduğundan emin olun: ısınmış olması durumunda yanıkları önlemek için çocuğu oturtmadan önce soğumasını bekleyiniz.
- Recaro S.r.l., ürünün uygun olmayan kullanımından ya da ürünün bu talimatlarda belirtilmeyen türde kullanımından kaynaklanabilecek zararlardan sorumlu değildir.

## **ÖNEMLİ UYARI**

### **15 aylıktan itibaren, 76 ila 105 cm (ISOFIX Universal i-size).**

1. Bu, bir i-Size Gelişmiş Çocuk Sabitleme Sistemidir. Araç üreticilerinin araç kullanıcı kılavuzunda belirttiği üzere i-Size uyumlu araç oturma pozisyonlarında kullanımı 129 no'lu BM Yönetmeliği kapsamında onaylanmıştır. Şüphe durumunda, Gelişmiş Çocuk Sabitleme Sistemi üreticisine veya bayiye başvurunuz.
2. Ürünü, çocuk 15 aylık olana kadar kullanmayın.
3. 76 cm ila 105 cm'den itibaren, Isofix Sistemi ve Üst Bağlantı Kemerini ile donatılmış koltuklara takılmalıdır. Çocuğun maksimum ağırlığı 20 kg olmalıdır.

### **100 cm ila 150 cm**

4. Bu, bir i-Size yükseltici koltuk Gelişmiş Çocuk Sabitleme Sistemidir. Araç üreticilerinin tarafından araç kullanıcı kılavuzunda belirtildiği şekilde, temel olarak "i-Size oturma pozisyonlarında" kullanımı, 129 no'lu BM Yönetmeliği kapsamında onaylanmıştır. Şüphe durumunda, Gelişmiş Çocuk Sabitleme Sistemi üreticisine veya bayiye başvurunuz. Toria Elite, 135 cm'den uzun çocuklarla kullanıldığında tüm onaylı araçlara sığmayabilir.

- UYARI!** Üst Bağlantı Kemerini 100 ila 150 cm arasında KULLANMAYIN.
5. 100 ila 135 cm arasında, 3 noktalı yetişkin emniyet kemeri ve Isofix Sistemi ile montaj, i-Size uyumlu koltuklarda evrenselidir.
  6. 135 ila 150 cm arasında, 3 noktalı yetişkin emniyet kemeri ve Isofix Sistemi ile montaj için uyumlu araçlar listesine başvurulmalıdır.
  7. Araçta Isofix bağlantısı yoksa, TORIA ELITE i-Size, 16 No'lu BM/ECE Yönetmeliği veya eşdeğeri kapsamında onaylanmış bir 3 noktalı yetişkin emniyet kemeriyle öne bakar şekilde takılabilir (100-150 cm yapılandırmasında).
  8. **UYARI!** 3 noktalı yetişkin emniyet kemerini kullanırken, kucak kısmının pelvik bölgeye doğru şekilde yerleştirildiğinden emin olun.

## ÜRÜN İLE ARAÇ KOLTUĞUNA İLİŞKİN KULLANIM KISITLAMA VE KOŞULLARI

**UYARI!** Entegre hava yastıklarına sahip arka araç emniyet kemerleri (şişirilebilir emniyet kemerleri) ile donatılmış olan bir araçta kullanılıyor ise, emniyet kemerinin şişirilebilir kısmı ile bu çocuk sabitleme sistemi arasındaki etkileşim ciddi yaralanma veya ölüme neden olabilir.

**76-105 cm:** Isofix sistemi ile montaj sırasında, emniyet kemerinin şişen kısmı buraya denk geleceğinden, araç emniyet kemeri çocuk oto koltuğunun arkasından bağlanmaz.

**100-150 cm:** Oto koltuğunu entegre hava yastıklı arka araç emniyet kemeri (şişirilebilir emniyet kemerleri) ile donatılmış araçlarda kullanırken, araba üreticisinin kullanım kılavuzuna uyun.

- Aracın koltuğu, 16 No'lu BM/ECE Yönetmeliği veya diğer eşdeğer standartlara göre onaylanmış, statik veya geri sarılabilen 3 noktalı emniyet kemeri ile donatılmalıdır. (Şek. 3)
- Çocuk oto koltuğunu yalnızca 2 noktalı emniyet kemeri ile donatılmış bir araç koltuğuna kesinlikle takmayın. (şek.4)

- Çocuk oto koltuğu, ön yolcu koltuğuna veya herhangi bir arka koltuğa takılabilir. Bu oto koltuğunu asla yana dönük ya da arkaya dönük oto koltuklarında kullanmayın. (Şek. 5)
- Aracın üç noktadan sabitlenen emniyet kemerinin tokasının çok yuvarıkta olmadığını kontrol ediniz. Aksi takdirde, oto koltuğunu araçtaki farklı bir koltuğa takmayı deneyin.



- A Baş desteđi ayarlama kolu
- B Baş desteđi
- C Çapraz kemer kılavuzu
- D Omuz kemerleri
- E Çocuk oto koltuđu kimeri
- F Karın bölgesi kemer kılavuzu
- G Daraltma minderi
- H Kemer tokası
- I Dolgulu bacak arası kimeri
- J Kemer ayar şeridi
- K Kemer ayarlama düğmesi
- L Yatırma kolu
- M Isofix bağlantı parçaları
- N Isofix bağlantı parçası göstergeleri
- O Isofix bağlantı parçası serbest bırakma düğmeleri
- P Isofix bağlantı parçası çıkarma kimeri
- Q Üst Bağlantı Kimeri
- R Üst Bağlantı Kimeri Sistemi ve talimatları için saklama çantası
- S Yan Emniyet Sistemi



### KUMAŞ KILIFIN TEMİZLİĐİ

Oto koltuđunun kumaş kılıfı çıkarılarak elde veya çamaşır makinesinde 30°C'de yıkanabilir. Yıkama sırasında, lütfen aşağıdaki yıkama sembollerini gösteren kumaş etiketi üzerindeki temizlik talimatlarına uyunuz:



Çamaşır makinesinde 30°C'de yıkanabilir.



Ağartıcı kullanmayınız



Kurutma makinesinde kurutmayınız



Ütülemeyiniz



Kuru temizlemeye vermeyiniz

Asla aşındırıcı deterjan ya da çözücü madde kullanmayınız. Kumaş kılıfı kurutma makinesinde kurutmayınız ve sıkmadan kurumaya bırakınız.

Çocuk oto koltuđunun bir parçası ve dolayısıyla bir güvenlik elemanı olduğundan, kumaş kılıf yalnızca üretici tarafından onaylanan bir diğer kılıf ile değiştirilmelidir.

**UYARI!** Çocuđun güvenliđini tehlikeye atmamak için çocuk oto koltuđunu kesinlikle kumaş kılıfı olmadan kullanmayınız.

Kumaş kılıfı çıkarmak için aşağıdaki talimatları izleyiniz:

## Kılıf

- Baş desteğini maksimum konumda ayarlayın.
- Elastik bantları koltuğun altındaki kancalardan sökün.
- Elastik bantları karın bölgesi kemer kılavuzundan sökün.
- Sırt desteğinin tabanına yerleştirilmiş orta kapakçık düğmelerini kılıftan çıkartın.
- Sırt desteğinin arka tarafındaki Üst Bağlantı Kemerini çıkışıında bulunan cırt cırtlı bandı açın.
- Kılıfı sökün.

## Baş desteği

- Kemerin yanındaki düğmeleri açın.
- Baş desteğinin altındaki elastik bantları sökün.
- Baş desteğinin arka tarafındaki elastik bandı sökün.
- Üst kısımdan başlayarak koltuk başlığını çekerek çıkartınız.

## PLASTİK VE METAL KISIMLARIN TEMİZLİĞİ

Plastik ve boyalı metal kısımları yalnızca nemli bir bezle temizleyiniz. Asla aşındırıcı deterjan ya da çözücü madde kullanmayınız. Çocuk oto koltuğunun hareketli kısımları yağlanmamalıdır.

## PARÇALARIN DURUMUNUN KONTROLÜ

Hasarlı veya aşınmış olmadıklarından emin olmak amacıyla, aşağıdaki parçaların durumunun düzenli olarak kontrol edilmesi önerilir:

- **kumaş kılıf:** dolgu malzemesinin dikişlerden dışarı taşmadığını kontrol ediniz. Dikişlerin durumunu kontrol ediniz: daima sağlam ve hasarsız olmaları gerekmektedir.
- **Kemer şeritleri:** kumaş kılıfın yıpranmadığını ve emniyet kemerlerinin ayar şeridine, bacak arasına, omuzlara ve kemer ayar plakasına denk gelen kısımlarda yıpranmamış olduğunu kontrol ediniz.
- **Plastik parçalar:** plastik parçaların aşınmış, hasarlı veya solmuş olmadığını kontrol ediniz.

## ÜRÜNÜN SAKLANMASI

Arabaya takılmadığı zaman, çocuk oto koltuğunun kuru bir yerde, ısı kaynaklarından uzakta ve tozdan, nemden ve doğrudan güneş ışığından korunarak saklanması önerilir.

## ÜRÜNÜN ELDEN ÇIKARILMASI

Çocuk oto koltuğu, orijinal güvenlik standartlarına uygunluğunu kaybettiğinde, koltuğu kullanmayı bırakınız ve uygun bir toplama noktasında bertaraf ediniz. Çocuk oto koltuğunu daima kullanıldığı ülkede belirlenmiş olan talimat ve düzenlemelere uygun olarak bertaraf edin.

## GARANTİ

Ürün, talimatlarda açıklanan normal kullanım koşullarında, tüm uygunluk kusurlarına karşı garantilidir. Bu nedenle garanti, hatalı kullanım, aşınma veya kazara meydana gelen olaylardan kaynaklanan hasar durumunda geçerli değildir. Uygunluğa ilişkin kusurlara dair garantinin süresi için, mümkün olduğu durumlarda lütfen satın alınan ülkede geçerli ulusal kanunların özel hükümlerine bakınız.

# TH TORIA ELITE i-SIZE (76-150 cm)

## ข้อปฏิบัติ ในการใช้งาน

เป็นสิ่งสำคัญมาก! จะต้องอ่านทันที

เป็นสิ่งสำคัญมาก: โปรดอ่านข้อปฏิบัติต่อไปนี้อย่างระมัดระวัง ก่อนการใช้งานและเก็บรักษาเอาไว้เพื่ออ้างอิงในอนาคต โปรดอ่าน ข้อปฏิบัติต่อไปอย่างระมัดระวังเพื่อจะได้มั่นใจว่า บุตรหลานของคุณปลอดภัยตลอดเวลา เป็นสิ่งสำคัญมาก! จะต้องอ่านทันที

**คำเตือน:** แกะและกำจัดถุงพลาสติกทั้งหมดออกจากอุปกรณ์ทุกชิ้น เก็บบรรจุภัณฑ์ของสินค้าก่อนการใช้งาน หรือเก็บให้ห่างจากมือเด็ก กำจัดขยะโดยแยกประเภทขยะให้สอดคล้องกับกฎหมายที่มีผลบังคับใช้

## คำเตือน

- คาร์ซีทสำหรับเด็กนี้ผ่านการอนุมัติตามกฎหมายเกณฑ์มาตรฐาน ECE R 129/03 เพื่อใช้เคลื่อนย้ายเด็กที่มีความสูงตั้งแต่ 76 ถึง 150 ซม
- แต่ละประเทศมีกฎหมายและกฎเกณฑ์ที่บังคับใช้ต่างกันในเรื่องความปลอดภัยในการเดินทางร่วมกับเด็กในยานพาหนะ ด้วยเหตุนี้ โปรดติดต่อ เจ้าหน้าที่ของรัฐประจำท้องถิ่นนั้น ๆ เพื่อรับทราบข้อมูลเพิ่มเติม
- เป็นการป้องกันมิให้ผู้ใช้ใช้งานคนโตใช้สินค้านี้ โดยไม่อ่านข้อปฏิบัตินี้ก่อน เก็บรักษา คู่มือเล่มนี้ไว้เพื่อการอ้างอิงในอนาคต
- ตรวจสอบให้มั่นใจว่าผู้โดยสารทุกคนบนรถรู้จักวิธีการนำ เด็กออกมาจากคาร์ซีทได้ในกรณีฉุกเฉิน
- หากคุณต้องการปรับคาร์ซีทหรือปรับท่านั่งของเด็ก ขณะเดินทาง โปรดหยุดรถในทันทีปลอดภัย
- ตรวจสอบเป็นระยะ ๆ ว่าบุตรหลานของคุณไม่ได้เปิดหัวเข็มขัดนิรภัย บนคาร์ซีทและไม่ได้กำลังเล่นชิ้นส่วนของหัวเข็มขัดดังกล่าวอยู่
- ห้ามปล่อยให้เด็กเล่นส่วนประกอบหรือชิ้นส่วนของคาร์ซีท
- เมื่อไม่มีการใช้งานคาร์ซีท ควรปล่อยให้ติดตั้งอยู่อย่างปลอดภัยกับเบาะที่นั่งรถยนต์ หรือเก็บไว้ที่ท้ายรถ ด้วยเหตุผลที่ว่า คาร์ซีทที่ไม่ได้รับการติดตั้งอย่างปลอดภัยอาจก่อให้เกิดอันตรายแก่ผู้โดยสารในกรณีที่เกิดอุบัติเหตุหรือการเบรคกระทันหัน
- ผู้ใหญ่จะต้องเป็นผู้ปรับคาร์ซีทเท่านั้น

- ความเสี่ยงที่จะก่อให้เกิดอันตรายร้ายแรงต่อเด็กจะเพิ่มมากขึ้น ทั้งในกรณีเกิด อุบัติเหตุและกรณีอื่น ๆ (เช่น การเบรคกระทันหัน ฯลฯ) หาก ไม่ได้ปฏิบัติตามข้อปฏิบัติ ในคู่มือเล่มนี้ อย่างระมัดระวัง
- ไม่มีคาร์ซีทชนิดใดที่จะรับประกันความปลอดภัยของเด็กได้อย่างเต็มร้อยในกรณีเกิดอุบัติเหตุ แต่การใช้ผลิตภัณฑ์นี้จะช่วยลดการบาดเจ็บที่รุนแรงหรือเสียชีวิตได้
- โปรดใช้งานคาร์ซีทที่ติดตั้งอย่างถูกต้องตลอดเวลา ซึ่งรวมถึงในการเดินทางระยะสั้น ความปลอดภัยของเด็กจะหย่อนลงหากคุณไม่ปฏิบัติตาม กฎที่ระบุด้านบน โดยเฉพาะอย่างยิ่ง โปรดตรวจสอบให้มั่นใจว่าเข็มขัดของคาร์ซีทสำหรับเด็ก รัดแน่นอย่างเหมาะสม ไร้ริ้วมาฆดและอยู่ในตำแหน่งที่ถูกต้อง
- โปรดตรวจสอบให้มั่นใจว่า ผู้โดยสารทุกคนคาดเข็มขัดนิรภัยของตนเอง ทั้งนี้เพื่อ ความปลอดภัยของตนเอง และเพราะว่าอาจจะทำให้เด็กได้รับบาดเจ็บได้ หากเกิด อุบัติเหตุหรือเบรคกระทันหันระหว่างการเดินทาง
- โปรดตรวจสอบเข็มขัดนิรภัยของรถยนต์ (พับได้ ปรับเอียงได้ หรือหมุนได้) ปล่อยให้สภาพที่ปลอดภัย
- ตรวจสอบว่าพนักพิงศีรษะของเบาะรถไม่เกาะพนักพิงศีรษะ ของคาร์ซีทเด็ก และอย่าดึงไปด้านหน้า หากเกิดกรณีเช่นนั้น ให้ถอดพนักพิงศีรษะของเบาะรถที่คาร์ซีทติดตั้งอยู่ ออกเสีย โดยไม่ต้องเก็บไว้ในกระโปรงท้ายรถ
- ห้ามใช้สินค้านี้นานกว่า 11 ปี เพราะหลังจากระยะเวลาดังกล่าว วัสดุอาจเกิดการเปลี่ยนแปลง (เช่น เนื่องจากการอยู่กลางแจ้งแดด) ซึ่งอาจ ทำให้ประสิทธิภาพการทำงานของสินค้าลดหรือหย่อนสภาพ
- หลังจากการเกิดอุบัติเหตุ จะต้องเปลี่ยนคาร์ซีทหรือแม้แต่นั่งส่วนขนาดเล็กให้เป็นของใหม่แทนเพราะว่า คาร์ซีทเก่าอาจเกิดความเสียหาย ที่ไม่อาจมองเห็นได้ด้วยตาเปล่า
- ห้ามใช้งานคาร์ซีทที่มีสอง เพราะมันอาจเคยเกิดความเสียหาย ที่ไม่อาจมองเห็นได้ด้วยตาเปล่า แต่จะลดความปลอดภัยของตัวสินค้าลง
- ห้ามใช้งานคาร์ซีทหากสินค้าเกิดความเสียหาย ผิดรูป หรือ อยู่ในสภาพเสื่อมโทรมมาก เกินไป หรือมีชิ้นส่วนบางชิ้นสูญหาย เพราะว่าสมรรถนะปลอดภัยแรกเริ่ม อาจลดลง
- ห้ามถอดปียาหรือโลโก้ออกจากตัวสินค้า
- จะต้องเปลี่ยนผ้าคลุมเบาะด้วยสินค้าที่ได้รับการอนุมัติจาก บริษัทผู้ผลิตเท่านั้นเนื่องจากเป็นส่วนสำคัญของคาร์ซีทสำหรับเด็ก เพื่อให้มั่นใจในความปลอดภัยของคาร์ซีท และห้ามใช้งานคาร์ซีทหากไม่มีผ้าคลุม
- จะไม่สามารถใช้งานคาร์ซีทที่ได้ออกไปหากเกิดสัญญาณของกร นึกขาดหรือขาดรูป ห้ามเปลี่ยนแปลงหรือต่อเติมชิ้นส่วนเข้ากับสินค้าโดยที่ไม่ ได้รับการ อนุมัติจากบริษัทผู้ผลิต ห้ามติดตั้งอุปกรณ์เสริม อะไหล่ หรือ ชิ้นส่วนที่ไม่ ได้รับการอนุมัติและจัดหาโดยบริษัทผู้

ผลิต และไม่ได้ออกแบบมาเพื่อคาร์ซีทสำหรับเด็ก

- ห้ามใช้สิ่งของ เช่น หมอนหรือผ้าคลุม เพื่อคาร์ซีทให้สูงจาก เบาะที่นั่งรถยนต์หรือเพื่อหนุนเด็กในสูงจากคาร์ซีท เพราะไว้ในกรณีเกิด อุบัติเหตุ คาร์ซีทสำหรับเด็กอาจทำงานผิดปกติได้
- ตรวจสอบให้แน่ใจว่าไม่มีสิ่งของใดอยู่ระหว่างคาร์ซีทและ เบาะที่นั่งรถยนต์ หรือระหว่างคาร์ซีทสำหรับเด็กและประตูรถยนต์
- ตรวจสอบให้แน่ใจว่าไม่มีสิ่งของใดหรือกระเป๋าวางอยู่ โดยเฉพาะอย่างยิ่งที่ ชั้นวางของท้ายรถ โดยมิได้ยึดหรือ จัดวางไว้อย่างปลอดภัยก่อน เพราะมันอาจทำให้ผู้โดยสารได้รับบาดเจ็บในกรณีที่เกิด อุบัติเหตุหรือเบรคกระทันหัน
- ห้ามปล่อยเด็กที่นั่งในคาร์ซีท ซึ่งอาจเป็นอันตรายได้!
- ห้ามเคลื่อนย้ายเด็กมากกว่าหนึ่งคนในคาร์ซีทตัวเดียวกันและในเวลาเดียวกัน
- หลีกเลี่ยงการป้อนอาหารบุตรหลานของคุณขณะเดินทาง โดยเฉพาะอย่างยิ่ง ให้หลีกเลี่ยงอเมียม โคลตริมเฟง หรืออาหารที่ทานด้วยมือ มันอาจทำให้บุตรหลานของคุณได้รับบาดเจ็บ ในกรณีที่เกิดอุบัติเหตุหรือเบรคกระทันหัน
- หยุดรถบ่อย ๆ ในระหว่างการเดินทางระยะยาว เพราะเด็กจะเหนื่อยง่ายขณะที่อยู่บน คาร์ซีทสำหรับเด็ก และจำเป็นต้องออกมาขยับเคลื่อนไหว เราขอแนะนำ ให้นำเด็กเข้าและออกจากคาร์ซีทสำหรับเด็กจากด้านริม
- หากรถจอดอยู่กลางแจ้ง ตรวจสอบให้แน่ใจว่า ชิ้นส่วนต่าง ๆ ของคาร์ซีทไม่ร้อนจนเกินไปก่อนวาง เด็กลงไป มิเช่นนั้น ควรปล่อยให้ชิ้นส่วนเย็นลงก่อน แล้วจึงวาง เด็กลงไป เพื่อป้องกันการได้รับอันตรายจากการเผาไหม้
- Recaro S.r.l. จะไม่รับผิดชอบในการใช้งานที่ไม่เหมาะสมของสินค้านี้ หรือการใช้งานที่นอกเหนือจากที่ระบุไว้ในข้อปฏิบัตินี้

### คำเตือนสำคัญ

ตั้งแต่อายุ 15 เดือน ตั้งแต่ 76 ถึง 105 ซม. (ISOFIX Universal i-size)

- นี่คือระบบเสริมป้องกันเด็กที่นั่ง i-Size ที่ผ่านการอนุมัติ ตามข้อกำหนดของ สหประชาชาติ เลขที่ 129 เพื่อการใช้งานในรถยนต์ประเภท i-Size หรือเทียบเท่าตามที่ผู้ผลิตรถยนต์ระบุใน คู่มือผู้ ใช้งานรถยนต์ หากเกิดข้อสงสัย โปรดติดต่อเพื่อรับคำปรึกษาได้จาก ผู้ผลิตระบบเสริมป้องกันเด็กที่นั่ง i-Size หรือตัวแทนจำหน่าย
- ห้ามใช้งานสินค้านี้จนกว่าเด็กจะมีอายุ 15 เดือน
- ตั้งแต่ 76 ถึง 105 ซม. และจะต้องติดตั้งอยู่บนเบาะที่นั่งที่มี ระบบ Isofix และสอดด้านบนสำหรับยึดรั้ง นำหนักสูงสุดของเด็ก คือ 20 กก.

ตั้งแต่ 100 ถึง 150 ซม.

- นี่คือที่นั่งแบบบูสเตอร์ i-Size สำหรับระบบเสริมป้องกันเด็ก ที่ผ่าน การอนุมัติตามข้อ

บังคับของ สหประชาชาติ เลขที่ 129 เพื่อการใช้งานหลักใน "รถยนต์ประเภท i-Size" ตามที่ผู้ผลิตรถยนต์ระบุใน คู่มือผู้ ใช้งาน หากเกิดข้อสงสัย โปรดติดต่อเพื่อรับคำปรึกษาได้จาก ผู้ผลิตระบบเสริมป้องกันเด็กที่นั่ง i-Size หรือตัวแทนจำหน่าย Toria Elite อาจไม่เหมาะสมกับรถยนต์ที่ได้รับการอนุมัติทั้งหมดเมื่อใช้กับเด็กที่สูงเกิน 135 ซม.

**คำเตือน!** ห้ามใช้สอดด้านบนสำหรับยึดรั้งสำหรับความสูงตั้งแต่ 100 ถึง 150 ซม.

- ตั้งแต่ 100 ถึง 135 ซม. จะติดตั้งเป็นแบบใช้เข็มขัดนิรภัยของผู้ใหญ่คาด 3 จุดและระบบ Isofix จะใช้งานได้กับเบาะที่นั่ง i-Size ที่เทียบเท่า
- ตั้งแต่ 135 ถึง 150 ซม. จะต้องตรวจสอบรายชื่อรถที่เทียบเท่า ในการติดตั้งแบบใช้เข็มขัดนิรภัยของผู้ใหญ่คาด 3 จุดและ ระบบ Isofix
- หากรถไม่ได้ติดตั้งระบบการยึดที่นั่ง Isofix สามารถติดตั้ง TORIA ELITE i-Size (การติดตั้งขนาด 100-150 ซม.) แบบหันหน้าไปด้านหลังทางที่เดินทาง โดยใช้เข็มขัดนิรภัยของผู้ใหญ่คาด 3 จุด ที่ได้รับการอนุมัติตาม ข้อกำหนดของ UN/ECE ข้อที่ 16 หรือเทียบเท่า
- คำเตือน!** ขณะที่ใช้แบบใช้เข็มขัดนิรภัยของผู้ใหญ่คาด 3 จุด โปรดตรวจสอบให้แน่ใจว่า ส่วนของหน้าตักติดตั้งอยู่ในตำแหน่งที่ถูกต้องบริเวณลึงเชิงกราน

### ข้อจำกัดและสิ่งที่ต้องคำนึงในการใช้งานของ

#### สินค้าและเบาะที่นั่ง

**คำเตือน!** หากใช้งานในรถที่มีการติดตั้ง เข็มขัดตรงที่นั่งด้านหลังพร้อมถุงลมนิรภัย (เข็มขัดนิรภัยแบบเป่าลม) การปฏิสัมพันธ์ ระหว่างส่วนที่พองลมของเข็มขัดนิรภัยและระบบเหนี่ยวรั้งตัวเด็ก อาจทำให้เด็กได้รับบาดเจ็บหรือเสียชีวิตได้

**76-105 ซม.:** ในระหว่างการติดตั้งระบบ Isofix สายรัดนิรภัยไม่ควรยึดอยู่ข้างใต้คาร์ซีทสำหรับเด็ก เพราะ จะไปกระทบกับส่วนที่พองลมของสายรัดนิรภัยได้

**100-150 ซม.:** หากใช้งานคาร์ซีทในรถที่มีการติดตั้ง เข็มขัดตรงที่นั่งด้านหลังพร้อมถุงลมนิรภัย (เข็มขัดนิรภัยแบบเป่าลม) โปรดปฏิบัติตาม คู่มือข้อปฏิบัติของผู้ผลิตรถ

- เบาะที่นั่งของรถจะต้องติดตั้งสายรัดนิรภัย 3 จุด ไม่ว่าจะเป็แบบถาวรหรือถอดประกอบได้ โดยต้องผ่านการอนุมัติตาม ข้อกำหนดของ UN/ECE ข้อที่ 16 หรือมาตรฐานที่เทียบเท่า (รูปที่ 3)
- ห้ามติดตั้งคาร์ซีทในรถที่มี สายรัดนิรภัย 2 จุด (รูปที่ 4)
- คาร์ซีทสำหรับเด็กจะสามรถติดตั้งตรงที่นั่งผู้โดยสารด้านหน้าหรือ ที่นั่งด้านหลังในตำแหน่งอื่น ห้ามใช้งานคาร์ซีทตรงที่นั่งแบบหันข้างหรือ คาร์ซีทแบบนั่งหันหน้าเข้าเบาะ (รูปที่ 5)
- ตรวจสอบให้แน่ใจว่าหัวเข็มขัดของเข็มขัดนิรภัยแบบสามจุดของรถไม่ได้อยู่ไกลเกินไป มิเช่นนั้น ลอตติดตั้งคาร์ซีทในตำแหน่งอื่นของรถดู



- A คันโยกปรับพนักพิงศีรษะ
- B พนักพิงศีรษะ
- C รางสายรัดแบบทแยงมุม
- D สายรัดหัวไหล่
- E สายรัดคาร์ซีทสำหรับเด็ก
- F รางสายรัดบริเวณช่วงท้อง
- G เบาะรอง
- H หัวเข็มขัด
- I สายรัดเป่าบุฟองน้ำ
- J สายปรับสายรัด
- K ปุ่มปรับเข็มขัด
- L คันโยกปรับเอน
- M ตัวเชื่อมต่อ Isofix
- N ตัวแสดงตัวเชื่อมต่อ Isofix
- O ปุ่มคลายตัวเชื่อมต่อ Isofix
- P สายถอดตัวเชื่อมต่อ Isofix
- Q สมอदानบนสำหรับยึดรั้ง
- R กระเป๋าก้นของสำหรับระบบสมอदानบนและข้อปฏิบัติ
- S ระบบนิรภัยด้านข้าง



### วิธีทำความสะอาดปลอกผ้าคลุม

สามารถถอดปลอกผ้าคลุมคาร์ซีทออกและซักทำความสะอาดด้วยมือ หรือ  
ในเครื่องซักผ้าที่อุณหภูมิ 30 °C โปรดศึกษาคำแนะนำในการทำความสะอาด  
ที่ระบุไว้บนป้ายผ้าที่แสดงสัญลักษณ์การดูแลผ้าดังต่อไปนี้:



ซักด้วยเครื่องซักผ้าที่อุณหภูมิ 30 °C



ห้ามฟอกขาว



ห้ามปั่นแห้งหรืออบ



ห้ามรีด



ห้ามซักแห้ง

ห้ามใช้น้ำยาซักผ้าหรือสารละลายที่มีฤทธิ์กัดกร่อน ห้ามอบปลอกผ้าคลุม ด้วยเครื่องอบ  
ปล่อยให้แห้งโดยไม่ต้องบิดผ้า จะต้องเปลี่ยนผ้าคลุมเบาะด้วยสินค้าที่ได้รับการอนุมัติจาก  
บริษัทผู้ผลิตเท่านั้นเนื่องจากเป็นส่วนสำคัญของคาร์ซีทสำหรับเด็ก จึงเป็นส่วนประกอบ  
หนึ่งที่มีผลต่อความปลอดภัย



**คำเตือน!** เพื่อให้เกิดคามมั่นใจในความปลอดภัยของคาร์ซีท และห้ามใช้งานคาร์ซีท หากไม่มีปลอกคลุม ในการถอดปลอกผ้าคลุม โปรดปฏิบัติตามคำแนะนำต่อไปนี้ด้านล่าง:

### ปลอกคลุม

- ปรับพนักพิงศีรษะในตำแหน่งสูงสุด
- ถอดสายยางยึดออกจากตะขอด้านล่างของเบาะ
- ถอดสายยางยึดออกจากรางเข็มขัดรัดช่วงท้อง
- ปลดกระดุมสายรัดตรงกลางที่ฐานของ พนักพิงหลังจากส่วนที่ไว้
- เปิดแถบเวลโคร์ที่ทางออกของส้อมเชื่อมต่อด้านบนที่อยู่ด้านหลังของ พนักพิงหลัง
- ถอดปลอกคลุมออก

### พนักพิงศีรษะ

- เปิดปุ่มใกล้ ๆ กับเข็มขัด
- ถอดสายยางยึดออกจากตะขอด้านล่างของเบาะ
- ถอดสายยางยึดที่อยู่ด้านหลังของพนักพิงศีรษะ
- ดึงพนักพิงศีรษะออกเริ่มจากดึงส่วนบนก่อน

### วิธีทำความสะอาดชิ้นส่วนพลาสติกและโลหะ

ทำความสะอาดชิ้นส่วนพลาสติกและโลหะเคลือบโดยใช้ผ้าหมาดเช็ดเท่านั้น ห้ามใช้น้ำยาซักผ้าหรือสารละลายที่มีฤทธิ์กัดกร่อน ห้ามใช้สารหล่อลื่นกับชิ้นส่วนที่เคลือบใหม่ได้ของคาร์ซีทสำหรับเด็ก

### ตรวจสอบสภาพของชิ้นส่วน

แนะนำให้ตรวจสอบเช็คสภาพของ ชิ้นส่วนต่อไปนี้เพื่อให้แน่ใจว่าไม่ได้ชำรุดหรือเสื่อมสภาพ

- **ปลอกผ้าคลุม:** ตรวจสอบว่าแผ่นพองน้ำไม่ โผล่ออกมาจาก รอยตะเข็บ ตรวจสอบสภาพของรอยตะเข็บ: โดยที่จะต้องอยู่ในสภาพสมบูรณ์ และไม่ชำรุดเสียหาย
- **สายรัด:** ตรวจสอบว่าผ้าซิปด้านในไม่รูดและ ความหนาของสายรัดไม่หมดสภาพในส่วนของสายรัดที่ เป็นสายปรับ สายรัดเป้า สายรัดไหล่ และ งานปรับสายรัด
- **ชิ้นส่วนพลาสติก:** ตรวจสอบว่าชิ้นส่วนพลาสติกไม่เสื่อมสภาพ ชำรุด หรือสีจาง

### การเก็บรักษาสินค้า

เมื่อไม่ได้อัดตั้งคาร์ซีทในรถ เราขอแนะนำให้เก็บคาร์ซีทสำหรับเด็กในที่แห้ง ห่างจากแหล่งความร้อน และปกป้องจากฝุ่น ความชื้น และแสงแดดโดยตรง

### การกำจัดสินค้า

เมื่อคาร์ซีทสำหรับเด็กไม่สามารถให้ความปลอดภัยตามมาตรฐานแต่แรกเริ่ม โปรดหยุดการใช้ และกำจัดมันในสถานที่ที่เหมาะสม ในการกำจัด กำจัดคาร์ซีทสำหรับเด็กตามคู่มือ และกฎข้อบังคับต่อไปนึ่งี้บังคับใช้ในแต่ละประเทศที่ใช้งานเสมอ

### การรับประกัน

สินค้าจะได้รับการรับประกันความชำรุดเสียหายในภาวะการใช้งานปกติตามที่ระบุไว้ในคู่มือข้อปฏิบัติ การรับประกันจึงไม่มีผลในกรณีความชำรุดเสียหายที่เกิดจากการใช้งานที่ผิด เสื่อมสภาพ หรืออุบัติเหตุ ระยะเวลาการรับประกันตามความชำรุด โปรดอ้างอิงตามข้อกำหนดเฉพาะที่ใช้บังคับ ตามกฎหมายของประเทศที่มีการซื้อ หากมี

# ID

## TORIA ELITE i-SIZE (76-150 cm)

### PETUNJUK PENGGUNAAN SANGAT PENTING! HARAP SEGERA DIBACA

**PENTING: BACA PETUNJUK INI SECARA CERMAT SEBELUM MENGGUNAKAN DAN SIMPAN PETUNJUK INI SEBAGAI REFERENSI DI MASA MENDATANG BACA PETUNJUK INI SECARA CERMAT UNTUK MENJAMIN KESELAMATAN ANAK ANDA SEPANJANG WAKTU. SANGAT PENTING! HARAP SEGERA DIBACA**

**PERINGATAN:** Lepaskan lalu buang kantong plastik dan semua benda yang menyusun kemasan produk sebelum digunakan, atau sebisa mungkin jauhkan dari jangkauan anak-anak. Buang barang-barang ini sebagai sampah yang disortir, sesuai dengan undang-undang yang berlaku.

#### PERINGATAN

- Jok mobil anak ini telah disetujui berdasarkan peraturan ECE R 129/03 untuk digunakan oleh anak-anak dengan tinggi badan mulai dari 76 hingga 150 cm.
- Setiap negara menerapkan undang-undang dan peraturan yang berbeda dalam hal keamanan untuk membawa anak-anak di dalam kendaraan. Untuk alasan ini, hubungi lokal pihak berwenang guna mendapatkan informasi lebih lanjut.
- Jangan sampai ada yang menggunakan produk ini tanpa membaca petunjuknya. Simpan manual ini sebagai referensi di masa mendatang.
- Pastikan semua penumpang di dalam kendaraan mengetahui cara melepaskan anak-anak dari jok mobil bilamana terjadi keadaan darurat.
- Jika Anda perlu melakukan penyyetelan pada jok mobil atau peny-

esuaian posisi anak Anda saat bepergian, hentikan kendaraan di tempat yang aman.

- Periksa secara berkala apakah anak belum membuka gesper pengaman di jok mobil dan bahwa anak tidak bermain-main dengan bagian mana pun pada gesper.
- Jangan membiarkan anak-anak bermain dengan komponen atau suku cadang jok mobil.
- Saat jok mobil tidak digunakan, jok harus dibiarkan terpasang di jok kendaraan atau disimpan di dalam bagasi mobil. Bahkan jok mobil yang tidak dikencangkan dapat membahayakan penumpang jika terjadi kecelakaan atau pengereman mendadak.
- Jok mobil hanya boleh disetel oleh orang dewasa.
- Risiko cedera serius pada anak meningkat – baik saat terjadi kecelakaan maupun dalam keadaan lain (misalnya pengereman mendadak, dsb.) – jika jika petunjuk yang ada dalam manual ini tidak diikuti secara cermat.
- Tidak ada jok mobil yang dapat menjamin keselamatan total anak Anda jika terjadi kecelakaan tetapi menggunakan produk ini mengurangi risiko terjadinya cedera serius atau kematian.
- Selalu gunakan jok mobil yang dipasang dengan benar, termasuk untuk perjalanan yang singkat. Keselamatan anak Anda akan terganggu jika Anda tidak mengikuti aturan yang disebutkan di atas. Secara khusus, pastikan bahwa sabuk pengaman jok mobil dikencangkan dengan benar, tidak terbelit dan dalam posisi yang benar.
- Pastikan semua penumpang memasang sabuk pengaman, demi keselamatan mereka sendiri maupun karena dapat melukai anak, jika terjadi kecelakaan atau pengereman mendadak selama melakukan perjalanan.
- Pastikan jok kendaraan (dapat dilipat, dimiringkan, atau berputar) dikencangkan dengan baik.
- Pastikan sandaran kepala jok mobil tidak mengganggu sandaran kepala jok mobil anak; jangan mendorongnya ke depan. Jika ini masalahnya, lepaskan sandaran kepala dari jok mobil tempat jok mobil anak dipasang, tanpa meletakkannya di rak bagasi.

- JANGAN menggunakan produk selama lebih dari 11 tahun, setelah jangka ini, perubahan bahan (misalnya, akibat terkena sinar matahari) dapat mengurangi atau menurunkan keefektifan produk.
- Setelah terjadi kecelakaan, meskipun ringan, Jok mobil harus diganti karena mungkin mengalami kerusakan yang bisa saja tidak terlihat secara kasat mata.
- Jangan gunakan Jok mobil bekas: jok mobil mungkin mengalami kerusakan yang tidak terlihat secara kasat mata, tetapi dapat menurunkan keamanan produk.
- Jangan menggunakan jok mobil yang sudah rusak, berubah bentuk, atau terlalu aus, atau jika ada bagian yang hilang, karena fitur keselamatan aslinya mungkin telah menurun.
- Jangan melepas label atau logo dari produk.
- Kain jok hanya boleh diganti dengan kain lain yang disetujui oleh produsen karena merupakan bagian yang tidak terpisahkan dari jok mobil anak. Untuk memastikan keamanan jok mobil anak, jangan sekali-kali menggunakan jok tanpa sarung kainnya.
- Jok mobil tidak dapat digunakan lagi jika sabuk pengaman menunjukkan tanda-tanda terpotong atau robek. Jangan memodifikasi atau menambahkan komponen apa pun ke produk tanpa tanpa persetujuan produsen. Jangan memasang aksesoris, suku cadang atau komponen yang tidak dipasang dan disetujui oleh produsen serta ditujukan untuk jok mobil anak.
- Jangan menggunakan barang apa pun, misalnya bantal atau selimut, untuk meninggikan jok mobil dari dari jok kendaraan atau untuk mengganjal anak Anda dari jok mobil: jika terjadi kecelakaan, jok mobil anak mungkin tidak berfungsi dengan baik.
- Pastikan tidak ada benda antara jok mobil anak dan jok kendaraan atau antara jok mobil anak dan pintu mobil.
- Pastikan tidak ada benda atau barang bawaan yang dibawa secara khusus di rak belakang di dalam kendaraan, tanpa ditambatkan atau diposisikan dengan aman sebelumnya: benda-benda tersebut dapat melukai penumpang jika terjadi kecelakaan atau pengereman mendadak.
- Jangan sekali-kali membiarkan anak berada di dalam kendaraan tanpa pengawasan, bisa berbahaya!
- Jangan membawa lebih dari satu anak sekaligus di Jok mobil.
- Hindari memberi makan anak Anda saat bepergian, terutama hindari memberi permen lolipop, es loli atau makanan lain yang memiliki stik. Makanan tersebut dapat melukai anak Anda jika terjadi kecelakaan atau pengereman mendadak.
- Seringlah berhenti selama perjalanan jauh: anak-anak mudah lelah saat menggunakan jok mobil anak dan perlu menggerakkan badannya. Dianjurkan agar anak-anak masuk dan keluar dari jok mobil anak dari sisi depan jok.
- Jika kendaraan telah terkena sinar matahari, pastikan bahwa semua bagian jok mobil tidak terlalu panas sebelum meletakkan anak Anda di dalamnya: jika tidak, biarkan jok menjadi dingin sebelum diduduki anak, untuk mencegah terjadinya luka bakar.
- Recaro S.r.l. tidak bertanggung jawab atas penggunaan produk yang tidak semestinya atau penggunaan lain selain yang ditentukan dalam petunjuk ini.

## **PERINGATAN PENTING**

### **Mulai dari usia 15 bulan, tinggi badan mulai 76 hingga 105 cm (ISOFIX Universal i-size).**

1. Ini adalah Sistem Perlindungan Anak yang Disempurnakan untuk i-Size. Sistem ini disetujui menurut Peraturan PBB No. 129, untuk digunakan dalam posisi duduk di kendaraan yang kompatibel dengan i-Size seperti yang dijelaskan dalam manual pengguna kendaraan. Jika merasa ragu, konsultasikan dengan produsen Sistem Perlindungan Anak yang Disempurnakan atau agennya.
2. Jangan menggunakan produk sampai anak berusia 15 bulan.
3. Untuk tinggi badan mulai 76 cm hingga 105 cm, jok anak harus dipasang di jok yang dilengkapi dengan Sistem Isofix atau Penambat Atas Berat badan maksimum anak yaitu 20 kg.

## Mulai 100 cm hingga 150 cm

4. Ini adalah Sistem Perlindungan Anak yang Disempurnakan untuk jok booster i-Size. Sistem ini disetujui menurut Peraturan PBB No. 129, untuk digunakan utamanya dalam "posisi duduk i-Size" seperti yang dijelaskan oleh produsen kendaraan dalam manual pengguna kendaraan. Jika merasa ragu, konsultasikan dengan produsen Sistem Perlindungan Anak yang Disempurnakan atau agennya. Toria Elite mungkin saja tidak cocok di semua kendaraan yang disetujui bila digunakan untuk anak-anak dengan tinggi badan lebih dari 135 cm.

**PERINGATAN!** JANGAN menggunakan Penambat Atas untuk tinggi badan mulai 100 hingga 150 cm.

5. Pemasangan untuk tinggi badan mulai 100 hingga 135 cm dengan sabuk pengaman dewasa 3-titik dan Sistem Isofix bersifat universal pada jok yang kompatibel dengan i-Size.

6. Mulai 135 hingga 150 cm, daftar kendaraan yang kompatibel harus dikonsultasikan untuk pemasangan dengan sabuk pengaman dewasa 3 titik dan Sistem Isofix.

7. Jika kendaraan tidak dilengkapi dengan angkur Isofix, TORIA ELITE i-Size dapat dipasang (dalam konfigurasi 100-150 cm) yang menghadap ke depan dengan sabuk pengaman dewasa 3-titik, yang disetujui menurut Peraturan No.16 atau yang setara.

8. **PERINGATAN!** Saat menggunakan sabuk pengaman dewasa 3-titik, pastikan bagian pangkuan diposisikan dengan benar di area panggul.

## BATASAN DAN PERSYARATAN PENGGUNAAN TENTANG PRODUK DAN JOK KENDARAAN

**PERINGATAN!** Jika digunakan dalam kendaraan yang dilengkapi dengan sabuk pengaman kendaraan belakang dengan kantong udara terintegrasi (sabuk pengaman yang dapat mengembang), interaksi antara bagian sabuk pengaman yang dapat mengembang dan sistem perlindungan anak ini dapat menyebabkan cedera serius atau kematian.

**76-105 cm:** Selama pemasangan dengan sistem Isofix, sabuk pengaman kendaraan tidak boleh diikat di belakang jok mobil anak, karena akan menahan bagian sabuk pengaman yang dapat mengembang.

**100-150 cm:** Saat menggunakan kursi mobil di kendaraan yang dilengkapi dengan sabuk pengaman kendaraan belakang dengan kantong udara terintegrasi (sabuk pengaman yang dapat mengembang), ikuti manual petunjuk dari produsen mobil.

- Jok kendaraan harus dilengkapi dengan sabuk pengaman 3 titik, baik statis atau yang dapat ditarik, yang disetujui menurut Peraturan UN/ECE No. 16 atau standar lain yang setara. (Gbr. 3)
- Jangan sekali-kali memasang jok mobil anak ke jok kendaraan yang hanya dilengkapi sabuk 2-titik. (Gbr. 4)
- Jok mobil anak dapat dipasang di jok penumpang depan atau jok belakang lainnya. Jangan sekali-kali menggunakan jok ini pada jok mobil yang menghadap ke samping atau ke belakang. (Gbr. 5)
- Pastikan gesper sabuk tiga titik di mobil tidak terlalu tinggi. Jika tidak memungkinkan, coba pasang jok mobil di atas jok lain dalam kendaraan.



- A Tuas penyetel sandaran kepala
- B Sandaran kepala
- C Pemandu sabuk diagonal
- D Tali bahu
- E Sabuk jok mobil anak
- F Pemandu sabuk perut
- G Bantal peredam
- H Gesper
- I Tali kelangkang berbantalan
- J Tali penyetel sabuk
- K Tombol penyetel sabuk
- L Tuas penyetel kerebahan
- M Konektor Isofix
- N Indikator konektor Isofix
- O Tombol pelepas konektor Isofix
- P Sabuk pelepasan konektor Isofix
- Q Penambat Atas
- R Kantong penyimpanan untuk Sistem Penambat Atas beserta petunjuknya
- S Sistem Keamanan Samping



### CARA MEMBERSIHKAN SARUNG KAIN

Sarung kain jok mobil dapat dilepas dan dibersihkan menggunakan tangan atau mesin cuci pada suhu 30°C. Lihat petunjuk pembersihan pada label kain, yang menunjukkan simbol pencucian berikut:



Dapat dicuci dengan mesin pada suhu 30°C



Jangan diberi pemutih



Jangan dikeringkan menggunakan mesin pengering



Jangan disetrika



Jangan dibersihkan menggunakan pencucian tanpa air

Jangan sekali menggunakan detergen atau pelarut yang bersifat abrasif. Jangan mengeringkan sarung kain menggunakan mesin pengering, biarkan kering tanpa memerasnya. Sarung kain hanya boleh diganti dengan sarung lain yang disetujui oleh produsen, karena merupakan bagian yang tidak terpisahkan dari jok mobil anak dan karenanya merupakan salah satu elemen keselamatan.

**PERINGATAN!** Untuk memastikan keamanan jok mobil anak, jangan sekali-kali menggunakan jok tanpa sarung kainnya. Untuk melepas sarung kain, ikuti petunjuk di bawah ini:

## Sarung

- Setel sandaran kepala pada posisi maksimum.
- Lepaskan gelang karet dari pengait di bawah jok.
- Lepaskan gelang karet dari pemandu sabuk perut.
- Lepaskan kancing penutup tengah yang ada di bagian bawah sandaran punggung dari cekungannya.
- Buka velcro di lubang keluar Penambat Atas di sisi belakang sandaran punggung.
- Lepas sarungnya.

## Sandaran kepala

- Buka kancing di dekat sabuk.
- Lepaskan gelang karet di bawah sandaran kepala.
- Lepaskan gelang karet di sisi belakang sandaran kepala.
- Tarik sandaran kepala mulai dari bagian atas.

## CARA MEMBERSIHKAN BAGIAN YANG BERBAHAN PLASTIK DAN LOGAM

Bersihkan bagian berbahan plastik dan logam berpelapis hanya dengan kain basah. Jangan sekali-kali menggunakan detergen atau pelarut yang bersifat abrasif. Bagian yang bergerak pada jok mobil anak tidak boleh diberi pelumas.

## MEMERIKSA KONDISI KOMPONEN

Dianjurkan agar memeriksa secara berkala kondisi komponen berikut untuk memastikan bahwa komponen tersebut tidak rusak atau aus:

- **sarung kain:** pastikan bagian bantalan tidak keluar dari jahitannya. Periksa kondisi jahitannya: harus selalu utuh dan tidak rusak.
- **tali sabuk:** pastikan kelim kain tidak berjumbai dan ketebalan tali sabuk tidak aus di bagian yang berhubungan dengan ke tali penyetel, tali kelangkang, bahu dan pelat penyetel sabuk.
- **bagian plastik:** pastikan bagian plastik tidak aus, rusak atau memudar warnanya.

## MENYIMPAN PRODUK

Bila tidak dipasang di dalam mobil, dianjurkan agar menyimpan jok mobil anak di tempat yang kering, jauh dari sumber panas dan terlindung debu, kelembapan, dan sinar matahari langsung.

## MEMBUANG PRODUK

Bila jok mobil anak tidak lagi sesuai dengan standar keamanan aslinya, berhenti menggunakannya lalu buang di tempat pengumpulan yang sesuai. Selalu jok kursi mobil anak dengan mengikuti panduan dan peraturan yang ditetapkan di negara tempat jok ini digunakan.

## JAMINAN

Produk ini dijamin terhadap cacat kesesuaian dalam kondisi penggunaan normal seperti yang dijelaskan dalam petunjuk. Oleh karena itu, jaminan tidak berlaku jika terjadi kerusakan yang diakibatkan oleh penggunaan yang tidak tepat, keausan, atau kejadian yang tidak disengaja. Untuk masa jaminan atas cacat kesesuaian, silakan lihat ketentuan khusus dalam undang-undang nasional yang berlaku di negara tempat pembelian, jika ada.

# SL

## TORIA ELITE i-SIZE (76-150 cm)

### NAVODILA ZA UPORABO VAŽNO! NEMUDOMA PREBERITE

**POMEMBNO: PROSIMO, PRED UPORABO NATANČNO PREBERITE TA NAVODILA TER JIH SHRANITE ZA BODOČO UPORABO. TA NAVODILA NATANČNO PREBERITE, DA BOSTE VEDNO ZAGOTAVLJALI VARNOST VAŠEGA OTROKA.**

### VAŽNO! NEMUDOMA PREBERITE

**OPOZORILO:** Pred uporabo odstranite vse plastične vrečke in vse druge elemente embalaže ter jih zavržite ali jih shranite izven dosega otrok. Te predmete odstranite kot ločeno zbrane odpadke, v skladu z veljavnimi predpisi.

### OPOZORILA

- Ta otroški varnostni sedež je skladen s standardom ECE R 129/03 za prevažanje otrok, visokih od 76 do 150 cm.
- Vsaka država ima drugačne zakone in predpise s področja varnosti pri prevažanju otrok v vozilih. Zato vam svetujemo, da se za podrobnejše informacije obrnete na pristojne organe.
- Ne dovolite, da bi kdorkoli uporabil ta izdelek, ne da bi pred tem prebral navodila. Ta navodila shranite za nadaljnjo uporabo.
- Poskrbite, da v najhujih primerih bodo vsi potniki v vozilu znali otroka vzeti z varnostnega sedeža.
- Če je med vožnjo treba prilagoditi varnostni sedež ali poskrbeti za otroka, ustavite vozilo na varnem mestu.
- Redno preverjajte, da otrok ni odpel zaponke na otroškem varnostnem sedežu in da se ne igra s kakšnim delom zaponke.
- Drugim otrokom ne dovolite, da bi se igrali s sestavnimi deli otroškega varnostnega sedeža.

- Ko varnostnega sedeža ne uporabljate, ga pustite pritrjenega na sedežu vozila ali pa ga shranite v prtljažnik. Nepritrjen otroški avtosedež lahko v primeru nezgode ali naglega zaviranja predstavlja nevarnost za potnike.
- Varnostni sedež lahko prilagaja samo odrasla oseba.
- Tveganje resnega poškodovanja za otroka se poveča - tako v primeru nesreče kot v drugih okoliščinah (npr. nenadnega zaviranja itd.) - če se ne natančno upošteva navodil iz tega priročnika.
- Noben varnostni sedež za otroke ne more zagotoviti popolne varnosti otroka v primeru nezgode, vendar pa uporaba tega izdelka zmanjšuje tveganje poškodb oziroma smrti.
- Varnostni sedež naj bo vedno pravilno nameščen, tudi za kratke vožnje. Če zgornjega pravila ne upoštevate, bo ogrožena varnost vašega otroka. Še zlasti se prepričajte, da je varnostni pas otroškega varnostnega sedeža primerno napet ter da ni zviti ali nepravilno nameščen.
- Poskrbite, da so vsi potniki pripeti z varnostnimi pasovi, tako zaradi njihove lastne varnosti kot tudi zato, da v primeru nesreče ali nenadnega zaviranja med vožnjo ne poškodujejo otroka.
- Preverite, ali so avtomobilski sedeži (zložljivi, pregibni ali vrtljivi) dobro pritrjeni.
- Preverite, da vzglavnik sedeža avtomobila ne ovira vzglavnika otroškega varnostnega sedeža: ne sme ga potiskati naprej. V tem primeru odstranite vzglavnik s sedeža avtomobila, na katerem je nameščen otroški varnostni sedež. Vzglavnika ne odlagajte v prostor za shranjevanje prtljage nad glavo.
- Izdelka NE uporabljajte dlje kot 11 let. Po tem obdobju lahko spremembe v materialu (npr. zaradi izpostavljenosti sončni svetlobi) zmanjšajo ali poslabšajo učinkovitost izdelka.
- Po nezgodi, tudi lažji, je treba varnostni sedež zamenjati, saj je lahko utrpel poškodbe, ki s prostim očesom niso vselej opazne.
- Ne uporabljajte rabljenih varnostnih sedežev: na njih so morda strukturne poškodbe, ki s prostim očesom niso opazne, vendar negativno vplivajo na varnost izdelka.
- Ne uporabljajte varnostnega sedeža, če je poškodovan, deformiran, prekomerno obrabljen ali če kakšen del sedeža manjka, saj izvirne varnostne lastnosti verjetno niso več zagotovljene.

- Z izdelka ne odstranjujte nalepk in logotipov.
- Prevelko sedeža lahko zamenjate samo z enako, ki jo je odobril proizvajalec, saj predstavlja neodtujljiv del otroškega varnostnega sedeža. Otroškega sedeža nikoli ne uporabljajte brez prevleke, da ne ogrozite varnosti otroka.
- Otroški avtosedež ni več primeren za uporabo, če so na zadrževalnih pasovih vidne zareze ali znaki cefranja.
- Izdelka ne spreminjajte in nanj ne nameščajte dodatkov brez odobritve proizvajalca. Na otroški varnostni sedež ne nameščajte dodatne opreme, nadomestnih delov ali komponent, ki jih ni priskrbel ali odobril proizvajalec in ki niso namenjeni za otroški varnostni sedež.
- Ne uporabljajte predmetov, kot so blazine ali odeje, da bi varnostni sedež dvignili s sedeža vozila ali da bi otroka dvignili v varnostnem sedežu: V primeru nesreče se lahko zgodi, da otroški varnostni sedež ne bo deloval pravilno.
- Prepričajte se, da med otroškim avtosedežem in sedežem vozila ali med otroškim avtosedežem in avtomobilskimi vrati ni predmetov.
- Prepričajte se, da na zadnji polici v vozilu ni nobenih predmetov ali prtljage, ne da bi jo pred tem varno zasidrali ali namestili: v primeru nezgode ali sunkovitega zaviranja lahko poškodujejo sopotnike.
- Otroka nikoli ne pustite samega v vozilu, saj je to lahko nevarno!
- V varnostnem sedežu ne prevažajte več kot enega otroka naenkrat.
- Med vožnjo otroku ne dajajte hrane, zlasti ne lizik, sladolednih lučk ali druge hrane na palčki. V primeru nezgode ali naglega zaviranja bi se s temi predmeti lahko poškodoval.
- Med dolgimi vožnjami se pogosto ustavljajte: otrok se v otroškem varnostnem sedežu hitro utruji in potrebuje gibanje. Priporočamo, da otroka namestite v otroški varnostni sedež in iz njega vzamete na strani ob robu ceste.
- Če vozilo pustite na soncu, preverite, ali da niso posamezni deli varnostnega sedeža morebiti pregreti, preden vanj posadite otroka: morebitne pregrete dele pustite ohladiti, preden otroka posadite v varnostni sedež.
- Družba Recaro S.r.l. zavrača vsakršno odgovornost za nepravilno uporabo izdelka in za kakršno koli uporabo, ki ni opisana v teh navodilih za uporabo.

## VAŽNO OPOZORILO

### Od 15. meseca starosti, velikosti od 76 do 105 cm (ISOFIX Universal i-size).

1. To je izboljššan sistem za zadrževanje otrok kategorije „i-Size“. Odobren je v skladu s Pravilnikom ZN št. 129 za uporabo na položajih sedežev vozil, združitljivih z i-Size, ki jih je kot take opredelil proizvajalec vozila v navodilih za uporabo. V primeru dvomov se obrnite na proizvajalca naprednega sistema za zadrževanje otrok ali na pooblaščenega prodajalca.
2. Izdelka ne uporabljajte, dokler otrok ne dopolni 15 mesecev.
3. Od 76 cm do 105 cm ga je treba namestiti na sedeže, opremljene s sistemom Isofix in Top Tether. Največja teža otroka lahko znaša 20 kg.

### Od 100 cm do 150 cm

4. To je napreden otroški sedež s sistemom za zadrževanje otrok i-Size. Odobren je v skladu s Pravilnikom ZN št. 129 za uporabo na položajih sedežev vozil, združitljivih z i-Size, ki jih je kot take opredelil proizvajalec vozila v navodilih za uporabo. V primeru dvomov se obrnite na proizvajalca naprednega sistema za zadrževanje otrok ali na pooblaščenega prodajalca. Toria Elite morda ne bo ustrezala vsem odobrenim vozilom, če se uporablja z otroki, višjimi od 135 cm.

### **OPOZORILO!** Top Tether NE UPORABLJAJTE za velikosti od 100 do 150 cm.

5. Namestitev od 100 do 135 cm s 3-točkovnim varnostnim pasom za odrasle in sistemom Isofix je univerzalna na sedežih, združitljivih z i-Size.
6. Za namestitev s 3-točkovnim varnostnim pasom za odrasle in sistemom Isofix je za velikosti od 135 do 150 cm potrebno preveriti v seznamu združitljivih vozil.
7. Če vozilo ni opremljeno s pritrdiščem Isofix, lahko TORIA ELITE i-Size (v konfiguraciji 100-150 cm) namestite spredaj s 3-točkovnim varnostnim pasom za odrasle, odobrenim v skladu s Pravilnikom UN/ECE št. 16 oz. enakovrednim.
8. **OPOZORILO!** Ko uporabljate tritočkovni varnostni pas za odrasle, se prepričajte, da je spodnji del pasu pravilno nameščen v medeničnem predelu.



## OMEJITVE IN ZAHTEVE ZA UPORABO IZDELKA IN SEDEŽA V VOZILU

**OPOZORILO!** Če sedež uporabljate v vozilu, opremljenem z zadnjimi zadrževalnimi pasovi z vgrajenimi varnostnimi blazinami (napihljivi varnostni pasovi), lahko delovanje med napihljivim delom varnostnega pasu in tem sistemom za zadrževanje otrok povzroči resno poškodbo ali smrt.

**76-105 cm:** Pri namestitvi s pomočjo Isofix sistema, varnostni pasovi vozila ne smejo biti pritrjeni za avtosedežem, saj bi se s tem zataknil napihljivi del varnostnega pasu..

**100-150 cm:** Če varnostni sedež uporabljate v vozilu, opremljenem z varnostnimi pasovi zadnjih sedežev z vgrajenimi varnostnimi blazinami (napihljivi varnostni pasovi), upoštevajte navodila za uporabo proizvajalca vozila.

- Sedež vozila mora biti opremljen s 3-točkovnimi varnostnim pasom, bodisi statičnim bodisi z navijanjem, ki so odobreni v skladu s Pravilnikom UN/ECE št. 16 ali drugimi enakovrednimi standardi. (slika 3)
- Otroškega avtosedeža nikoli ne namestite na sedež vozila, ki je opremljeni samo z 2-točkovnim varnostnim pasom. (slika 4)
- Otroški sedež lahko namestite na sprednji sopotnikov sedež ali kate-ri koli zadnji sedež. Tega otroškega avtosedeža nikoli ne uporabljajte na sedežih vozila, ki so obrnjeni bočno ali nazaj. (slika 5)
- Prepričajte se, da sponka tritočkovnega varnostnega pasu avtomobila ni previsoka. V nasprotnem primeru poskusite namestiti varnostni se-dež na drug sedež v vozilu.



- A Ročica za nastavev vzglavnika
- B Naslon za glavo
- C Vodilo diagonalnega pasu
- D Blazinice ramenskih varnostnih pasov
- E Zadrževalni pas otroškega sedeža
- F Vodilo trebušnega pasu
- G Dodatna blazina
- H Zaponka
- I Oblazinjen mednožni pas
- J Trak za nastavev pasu
- K Gumb za nastavev pasu
- L Ročica za nastavev naklona
- M Priključki sistema Isofix
- N Indikatorji priključkov sistema Isofix
- O Gumba za sproščanje spojnikov sistema Isofix
- P Pas za odstranjevanje spojnikov sistema Isofix
- Q Zgornji pritrdilni trak
- R Torba za shranjevanje sistema Top Tether in navodila
- S Stranski varnostni sistem



## ČIŠČENJE PLATNE PREVLEKE

Tekstilno prevleko varnostnega sedeža je mogoče v celoti sneti in jo oprati ročno ali v pralnem stroju pri 30 °C. Prosimo, preberite si navodila za čiščenje na oznaki za nego prevleke, kjer so navedeni naslednji simboli za pranje perila:



Pranje v pralnem stroju pri 30 °C.



Beljenje s klorom ni dovoljeno



Sušenje v stroju ni dovoljeno



Likanje ni dovoljeno



Kemično čiščenje ni dovoljeno

Nikoli ne uporabljajte abrazivnih čistil ali topil. Prevekle ne sušite strojno, temveč jo obesite mokro, ne da bi jo oželi.

Prevekle lahko zamenjate izključno s tako, ki jo je odobril proizvajalec, saj je sestavni del otroškega varnostnega sedeža in kot taka varnostni element.

**OPOZORILO!** Otroškega sedeža nikoli ne uporabljajte brez prevleke, da ne ogrozite varnosti otroka.

Če želite sneti prevleko, sledite naslednjemu postopku:

### Prevleka

- Naslon za glavo nastavite v največji položaj.
- Odstranite elastične trakove s kavčev pod sedežem.
- Odstranite elastične trakove z vodila trebušnega pasu.
- Odklopite gumbe sredinskega pasu z reže na dnu naslona.
- Odprite ježke na izstopu Top Tether priveza na zadnji strani naslona.
- Odstranite prevleko.

### Naslon za glavo

- Odprite gumbe poleg pasu.
- Odstranite elastične trakove pod naslonom za glavo.
- Odstranite elastični trak na zadnji strani naslona za glavo.
- Snemite vzglavnik, začnite na zgornjem delu.

### ČIŠČENJE PLASTIČNIH IN KOVINSKIH DELOV

Za čiščenje plastičnih delov oziroma delov iz lakirane pločevine uporabljajte le vlažno krpo. Nikoli ne uporabljajte abrazivnih čistil ali topil. Gibljivih delov otroškega sedeža nikakor ne mažite.

### PREVERJANJE OHRANJENOSTI SESTAVNIH DELOV

Svetujemo vam, da redno preverjate ohranjenost naslednjih delov:

- **Tekstilna prevleka:** prepričajte se, da polnilo ne izhaja iz prevleke. Preverite ohranjenost šivov: ki ne smejo biti pretrgani.
- **Zadrževalni pasovi:** na predelih nastavitvenega traku, mednožnega pasu, ramenskih trakov in v predelu ploščice za nastavitve pasov preverite, da obloga ni obrabljena ali da zadrževalna pasova nista poškodovana ali oguljena.
- **Plastični deli:** preverite ohranjenost vseh plastičnih delov, na katerih ne sme biti očitnih poškodb ali razbarvanih predelov.

### SHRANJEVANJE IZDELKA

Ko otroški sedež ni nameščen v vozilu, vam svetujemo, da ga hranite v suhem prostoru, daleč od virov toplote, ter ga zaščitite pred prahom, vlago in neposredno sončno svetlobo.

### ODSTRANJEVANJE IZDELKA MED ODPADKE

Ko varnostni sedež za otroke doseže predvideno življenjsko dobo, ga prenehajte uporabljati in ga odpeljite na ustrezno mesto za zbiranje odpadkov. Otroški avtosedež vedno zavržite v skladu z navodili in predpisi, določenimi v državi uporabe.

### GARANCIJA

Garancija za ta izdelek velja za vse okvare, ki so nastale med običajno uporabo, kot je opisano v navodilih za uporabo. Garancija zato ne velja v primeru poškodb, ki so nastale kot posledica nepravilne uporabe, obrabe ali nesreče. Za čas trajanja garancije si, kjer so na voljo, preberite ustrezna določila iz nacionalne zakonodaje države nakupa.

# MS

## TORIA ELITE i-SIZE (76-150 cm)

### ARAHAN PENGGUNAAN SANGAT PENTING! UNTUK DIBACA DENGAN SEGERA

**PENTING: SILA BACA ARAHAN INI DENGAN TELITI SEBELUM MENGGUNAKAN DAN SIMPAN UNTUK RUJUKAN PADA MASA DEPAN. BACA ARAHAN INI DENGAN TELITI UNTUK MENJAMIN KESELAMATAN ANAK ANDA SEPANJANG MASA. SANGAT PENTING! UNTUK DIBACA DENGAN SEGERA**

**AMARAN:** Keluarkan dan lupuskan sebarang beg plastik dan semua elemen yang membentuk pembungkusan produk sebelum penggunaan, atau pastikan pembungkusan jauh daripada capaian kanak-kanak. Lupuskan item ini sebagai sisa yang terisih, dengan mematuhi undang-undang yang terpakai.

### AMARAN

- Kerusi keselamatan kanak-kanak ini telah diluluskan di bawah peraturan ECE R 129/03 untuk membawa kanak-kanak dengan ketinggian dari 76 hingga 150 cm.
- Setiap negara melaksanakan undang-undang dan peraturan yang berbeza dari segi keselamatan untuk membawa kanak-kanak di dalam kenderaan. Atas sebab ini, hubungi pihak berkuasa tempatan untuk mendapatkan maklumat lanjut.
- Cegah sesiapa daripada menggunakan produk ini tanpa membaca arahnya. Simpan manual untuk rujukan pada masa depan.
- Pastikan bahawa semua penumpang di dalam kenderaan tahu cara untuk melepaskan kanak-kanak daripada kerusi keselamatan kanak-kanak sekiranya berlaku kecemasan.
- Jika anda perlu membuat pelarasan pada Kerusi keselamatan kanak-

kanak atau anak anda semasa membuat perjalanan, hentikan kenderaan di tempat yang selamat.

- Periksa secara berkala bahawa kanak-kanak tersebut tidak membuka gancu keselamatan pada kerusi keselamatan kanak-kanak dan bahawa dia tidak bermain dengan sebarang bahagian gancunya.
- Jangan benarkan kanak-kanak bermain dengan komponen atau bahagian kerusi keselamatan kanak-kanak.
- Apabila kerusi keselamatan kanak-kanak tidak digunakan, kerusi itu hendaklah dibiarkan terikat kukuh pada kerusi kenderaan atau disimpan di dalam but kereta. Kerusi keselamatan kanak-kanak yang tidak terikat kukuh boleh menimbulkan bahaya pada penumpang sekiranya berlaku kemalangan atau pembrekan mengejut.
- Kerusi keselamatan kanak-kanak akan dilaraskan secara eksklusif oleh seorang dewasa.
- Risiko bahaya yang serius pada kanak-kanak meningkat – kedua-dua sekiranya berlaku kemalangan dan dalam keadaan lain (cth. pembrekan mengejut, dsb.) – jika arahan yang terkandung dalam manual ini tidak dipatuhi dengan hati-hati.
- Tiada kerusi keselamatan kanak-kanak boleh menjamin keselamatan kanak-kanak anda sepenuhnya sekiranya berlaku kemalangan tetapi penggunaan produk ini dapat mengurangkan risiko kecederaan serius atau kematian.
- Sentiasa gunakan kerusi keselamatan kanak-kanak, dipasang dengan betul, termasuk untuk perjalanan yang pendek. Keselamatan anak anda akan dikompromi jika anda tidak mematuhi peraturan yang disebutkan di atas. Terutama sekali, pastikan tali pinggang keledar kerusi keselamatan kanak-kanak ditegangkan dengan betul, bebas daripada simpulan dan berada dalam kedudukan yang betul.
- Pastikan bahawa semua penumpang telah memasangkan abah-abah keselamatan mereka, kedua-dua untuk keselamatan mereka sendiri dan kerana mereka mungkin mencederakan kanak-kanak, sekiranya berlaku kemalangan atau pembrekan mengejut semasa perjalanan.

- Pastikan bahawa kerusi kenderaan (boleh lipat, boleh condong atau berputar) dikukuhkan dengan baik.
- Pastikan bahawa penyandar kepala kerusi kereta tidak mengganggu penyandar kepala kerusi keselamatan kanak-kanak: jangan tolak ke depan. Jika ini keadaannya, tanggalkan penyandar kepala dari kerusi kereta yang menempatkan kerusi keselamatan kanak-kanak, tanpa menyandarkannya pada rak bagasi.
- JANGAN gunakan produk selama lebih 11 tahun, selepas tempoh ini, perubahan bahan (cth., disebabkan oleh pendedahan pada sinaran matahari) mungkin mengurangkan atau mengkompromi keberkesanan produk.
- Selepas kemalangan, megskipun kecil sekalipun, Kerusi kereta perlu diganti kerana kerusi itu mungkin mengalami kerosakan, yang mungkin tidak dapat dilihat melalui mata kasar.
- Jangan gunakan Kerusi kereta terpakai: kerusi tersebut mungkin mengalami kerosakan yang tidak kelihatan pada mata kasar, tetapi dapat mengkompromi keselamatan produk.
- Jangan gunakan kerusi kereta jika kerusi tersebut rosak, cacat atau lusuh berlebihan, atau jika mana-mana bahagian hilang, kerana ciri keselamatan asal mungkin telah terkompromi.
- Jangan tanggalkan label atau logo daripada produk.
- Fabrik kerusi mesti hanya digantikan dengan fabrik lain yang diluluskan oleh pengeluar kerana ini membentuk bahagian penting daripada kerusi keselamatan kanak-kanak. Untuk memastikan keselamatan kerusi keselamatan kanak-kanak, jangan sekali-kali gunakan tanpa pelapik fabriknya.
- Kerusi keselamatan kanak-kanak tidak lagi boleh diguna jika abah-abah keselamatan menunjukkan tanda-tanda terpotong atau berbulu. Jangan ubah suai atau tambah sebarang komponen pada produk tanpa kelulusan pengeluar. Jangan pasang aksesori, alat ganti atau komponen yang tidak dibekalkan dan diluluskan oleh pengeluar dan bertujuan untuk kerusi keselamatan kanak-kanak.
- Jangan gunakan sebarang item, cth. bantal atau pelapik, untuk meninggalkan Kerusi keselamatan kanak-kanak dari kerusi kenderaan atau untuk meninggalkan kanak-kanak anda dari Kerusi keselamatan kanak-kanak: sekiranya berlaku kemalangan, kerusi keselamatan kanak-kanak mungkin tidak berfungsi dengan betul.
- Pastikan tiada objek di antara kerusi keselamatan kanak-kanak dan kerusi kenderaan atau di antara kerusi keselamatan kanak-kanak dan pintu kereta.
- Pastikan tiada objek atau bagasi dibawa terutama sekali di dalam rak belakang di dalam kenderaan, tanpa ditambah dahulu atau diletakkan pada kedudukan yang selamat: barangan tersebut boleh mencederakan penumpang sekiranya berlaku kemalangan atau pembrekan mengejut.
- Jangan sekali-kali biarkan anak anda berada di dalam kerusi kereta tanpa pengawasan. Ini boleh membahayakan!
- Jangan bawa lebih daripada satu kanak-kanak pada satu masa di dalam Kerusi keselamatan kanak-kanak.
- Elakkan daripada menyuapkan makanan kepada anak anda semasa membuat perjalanan, elakkan terutama sekali lolipop, ais krim batang atau sebarang makanan lain yang menggunakan batan. Bahan tersebut boleh mencederakan anak anda sekiranya berlaku kemalangan atau pembrekan mengejut.
- Berhenti dengan kerap semasa perjalanan yang panjang: kanak-kanak mudah penat semasa menggunakan kerusi keselamatan kanak-kanak dan perlu bergerak. Kanak-kanak disyorkan agar masuk dan keluar dari kerusi keselamatan kanak-kanak dari sisi susur jalan.
- Jika kenderaan telah terdedah kepada matahari, pastikan bahawa palbagai bahagian Kerusi keselamatan kanak-kanak tidak menjadi terlampau panas sebelum meletakkan kanak-kanak di dalamnya: jika tidak, biarkan kerusi itu sejuk dahulu sebelum memasukkan anak anda, untuk mengelakkan lecur.
- Recaro S.r.l. menolak sebarang liabiliti ke atas penggunaan yang tidak betul terhadap produk atau sebarang penggunaan lain yang ditetapkan dalam arahan ini.

## AMARAN PENTING

### Bermula dari umur 15 bulan, dari ketinggian 76 hingga 105 cm (ISOFIX Universal i-size).

1. Ini ialah Sistem Halangan Kanak-Kanak yang diPertingkatkan. Sistem ini telah diluluskan mengikut Peraturan UN No. 129, untuk digunakan dalam, kedudukan kerusi kenderaan yang serasi i-Size seperti yang dinyatakan oleh pengeluar kenderaan dalam manual pengguna kenderaan. Jika ragu-ragu, rujuk sama ada pengeluar atau peruncit Sistem Halangan Kanak-Kanak yang Dipertingkatkan.
2. Jangan gunakan produk sehingga kanak-kanak berumur 15 bulan.
3. Dari ketinggian 76 cm hingga 105 cm mesti dipasang pada kerusi yang dilengkapi dengan Sistem Isofix dan Penambat Atas. Berat maksimum kanak-kanak mestilah 20 kg.

### Dari ketinggian 100 cm hingga 150 cm

4. Ini ialah kerusi peninggi i-Size Sistem Halangan Kanak-Kanak yang diPertingkatkan. Kerusi ini diluluskan mengikut Peraturan UN No. 129, untuk digunakan terutama sekali dalam "kedudukan kerusi i-Size" seperti yang dinyatakan oleh pengeluar dalam manual pengguna kenderaan. Jika ragu-ragu, rujuk sama ada pengeluar atau peruncit Sistem Halangan Kanak-Kanak yang Dipertingkatkan. Toria Elite mungkin tidak muat di dalam semua kenderaan yang diluluskan apabila digunakan dengan kanak-kanak yang lebih tinggi daripada 135 cm.

**AMARAN!** JANGAN gunakan Penambat Atas dari 100 hingga 150 cm.

5. Dari pemasangan 100 hingga 135 cm dengan tali pinggang keselamatan 3 titik dan Sistem Isofix adalah universal pada kerusi serasi i-Size.
6. Dari ketinggian 135 hingga 150 cm senarai kenderaan yang serasi mesti dirujuk untuk pemasangan tali pinggang keselamatan dewasa 3 titik dan Sistem isofix.
7. Jika kenderaan tidak dipasang dengan penambat Isofix, TORIA ELITE i-Size boleh dipasang dalam konfigurasi 100-150 cm) menghadap

ke depan dengan tali pinggang keledar dewasa 3 titik, diluluskan mengikut Peraturan UN/ECE No. 16 atau bersamaan.

8. **AMARAN!** Apabila menggunakan tali pinggang keledar 3 titik, pastikan bahawa bahagian riba diletakkan dengan betul pada kawasan pelvis.

## PENGEHADAN DAN KEPERLUAN UNTUK PENGGUNAAN BERKENAAN DENGAN PRODUK DAN KERUSI KENDERAAN

**AMARAN!** Jika digunakan di dalam kenderaan yang dilengkapi dengan tali pinggang kerusi kenderaan belakang dengan beg udara bersepadu (tali pinggang boleh kembang), saling tindakan di antara bahagian boleh kembang daripada tali pinggang keledar dan sistem halangan kanak-kanak boleh menyebabkan kecederaan serius atau kematian.

**76-105 cm:** Semasa pemasangan dengan sistem Isofix, abah-abah keselamatan kenderaan tidak akan diikat di belakang kerusi keselamatan kanak-kanak kerana ini akan menghidupkan bahagian boleh kembang abah-abah keselamatan.

**100-150 cm:** Apabila menggunakan kerusi keselamatan kanak-kanak di dalam kenderaan yang dilengkapi dengan tali pinggang keledar kerusi kenderaan belakang dengan beg udara bersepadu (tali pinggang boleh kembang), ikut manual arahan pengeluar kereta.

- Kerusi kenderaan mesti dilengkapi dengan abah-abah keselamatan 3 titik, sama ada statik atau boleh tarik balik, diluluskan mengikut Peraturan UN/ECE No. 16 atau standard bersamaan yang lain. (Raj. 3)
- Jangan sekali-kali letakkan kerusi keselamatan kanak-kanak di atas kerusi kenderaan yang hanya dilengkapi dengan abah-abah 2 titik. (Raj. 4)
- Kerusi keselamatan kanak-kanak boleh dipasang di atas kerusi penumpang depan atau sebarang kerusi belakang yang lain. Jangan sekali-kali gunakan kerusi kereta ini di atas kerusi kereta yang meng-

hadap ke sisi atau menghadap ke belakang. (Raj. 5)

- Pastikan gancu tali pinggang keledar tiga titik kereta tidak terlalu ke atas. Jika tidak, cuba pasang kerusi keselamatan kanak-kanak di atas kerusi lain di dalam kenderaan.



- A Tuil pelarasan penyandar kepala
- B Penyandar kepala
- C Panduan abah-abah pepenjuru
- D Tali bahu
- E Abah-abah kerusi keselamatan kanak-kanak
- F Panduan abah-abah abdomen
- G Kusyen pengurang
- H Gancu
- I Tali kelengkang berpad
- J Tali pelarasan abah-abah
- K Butang pelarasan tali pinggang keledar
- L Tuil rebah
- M Penyambung Isofix
- N Penunjuk penyambung Isofix
- O Butang pelepas penyambung Isofix
- P Tali pengeluaran penyambung Isofix
- Q Penambat Atas
- R Beg penyimpanan untuk Sistem Penambat Atas dan arahan
- S Sistem Keselamatan Sisi
- T



### CARA MEMBERSIHKAN PELAPIK FABRIK

Pelapik fabrik kerusi kereta boleh dikeluarkan dan dibersihkan dengan tangan atau di dalam mesin basuh pada suhu 30 °C. Sila rujuk arahan pembersihan pada label fabrik, yang menunjukkan simbol pembasuhan berikut:



Boleh dibasuh mesin pada suhu 30 °C



Jangan dilunturkan



Jangan dikering balik kuang



Jangan disterika



Jangan dikering bersih

Jangan sekali-kali gunakan detergen atau pelarut yang melelas. Jangan dikeringkan pelapik fabrik di dalam pengering, biarkannya kering tanpa diperah. Pelapik fabrik mesti hanya digantikan dengan pelapik lain yang diluluskan oleh pengeluar, memandangkan pelapik adalah bahagian penting kerusi keselamatan kanak-kanak dan, oleh itu, satu daripada elemen keselamatan.

**AMARAN!** Untuk memastikan keselamatan kerusi keselamatan kanak-kanak, jangan sekali-kali gunakan tanpa pelapik fabriknya. Untuk menanggalkan pelapik fabrik, ikut arahan di bawah:

## **Pelapik**

- Laraskan penyandar kepala dalam kedudukan maksimum.
- Tanggalkan jalur elastik dari cangkuk di bawah kerusi.
- Tanggalkan jalur elastik dari panduan tali pinggang abdomen.
- Lepaskan butang kelepak tengah yang diletakkan di tapakd at the base of the penyandar dari lengkungnya.
- Buka velkro di tempat keluar Penambat Atas di bahagian belakang penyandar.
- Tanggalkan pelapiknya.

## **Penyandar kepala**

- Buka butang berdekatan tali pinggang keledar.
- Tanggalkan jalur elastik di bawah penyandar kepala.
- Tanggalkan jalur elastik di bahagian belakang penyandar kepala.
- Tarik penyandar kepala bermula dari bahagian teratas.

## **CARA MEMBERSIHKAN BAHAGIAN PLASTIK DAN LOGAM**

Bersihkan bahagian plastik dan logam yang bersalut dengan kain lembap sahaja. Jangan sekali-kali gunakan detergen atau pelarut yang melelas. Bahagian yang bergerak pada kerusi keselamatan kanak-kanak tidak boleh dilincirkan.

## **MEMERIKSA KEADAAN KOMPONEN**

Pemeriksaan yang kerap bagi keadaan komponen berikut adalah disyorkan untuk memastikan bahagian itu tidak rosak atau haus:

- **pelapik fabrik:** pastikan padnya tidak tertanggal dari kelimnya. Periksa keadaan kelimnya: kelimnya mesti sentiasa utuh dan tidak rosak.
- **jalur abah-abah:** periksa lapisan fabrik tidak berbulu dan bahawa ketebalan tali abah-abah tidak lusuh di dalam bahagian yang berpandangan dengan jalur pelarasan, jalur kelengkang, dan plat pelarasan abah-abah.
- **bahagian plastik:** pastikan bahagian plastik tidak lusuh, rosak atau pudar.

## **MENYIMPAN PRODUK**

Apabila tidak dipasang di dalam kereta, kerusi keselamatan kanak-kanak disyorkan agar disimpan di tempat yang kering, jauh dari sumber haba dan untuk melindunginya daripada debu, kelembapan dan sinaran matahari langsung.

## **MELUPUSKAN PRODUK**

Apabila kerusi keselamatan kanak-kanak tidak lagi mematuhi standard keselamatan asal, hentikan menggunakannya dan lupuskannya di tempat pengumpulan yang sewajarnya. Sentiasa lupuskan kerusi keselamatan kanak-kanak dengan mengikut panduan dan peraturan yang ditetapkan di negara kerusi itu digunakan.

## **WARANTI**

Produk ini dijamin daripada sebarang kecacatan keakuran dalam keadaan penggunaan yang biasa seperti yang diterangkan dalam arahan. Oleh itu, waranti tidak digunakan sekiranya kerosakan adalah berpunca daripada penggunaan yang tidak betul, lusuh atau kejadian tidak sengaja. Untuk tempoh waranti bagi kecacatan keakuran sila rujuk peruntuk khusus bagi undang-undang kebangsaan yang terpakai di negara pembelian, dengan sewajarnya.

# RU

## TORIA ELITE i-SIZE (76-150 см)

### ИНСТРУКЦИЯ ПО ЭКСПЛУАТАЦИИ КРАЙНЕ ВАЖНО! СРАЗУ ЖЕ ОЗНАКОМИТЬСЯ С СОДЕРЖАНИЕМ

**ВАЖНО: В ЦЕЛЯХ ОБЕСПЕЧЕНИЯ БЕЗОПАСНОСТИ ВНИМАТЕЛЬНО ПРОЧИТАЙТЕ ДАННУЮ ИНСТРУКЦИЮ ПЕРЕД ИСПОЛЬЗОВАНИЕМ ИЗДЕЛИЯ И СОХРАНИТЕ ЕЁ ДЛЯ ПОСЛЕДУЮЩИХ КОНСУЛЬТАЦИЙ. СТРОГО СЛЕДУЙТЕ УКАЗАНИЯМ, ЧТОБЫ НЕ ПОСТАВИТЬ ПОД УГРОЗУ БЕЗОПАСНОСТЬ РЕБЁНКА.**

**ВНИМАНИЕ:** перед использованием снимите и выбросьте имеющиеся пластиковые пакеты и остальные компоненты упаковки. В любом случае, храните их в недоступном для детей месте. Рекомендуется осуществлять утилизацию данных компонентов в соответствии с нормами отдельного сбора отходов, установленными действующим законодательством.

### МЕРЫ ПРЕДОСТОРОЖНОСТИ

- Данное автокресло одобрено в соответствии с регламентом ECE R 129/03 о безопасности перевозки детей ростом от 76 до 150 см.
- В каждой отдельной стране существуют собственные законы и правила безопасности при перевозке детей в автомобиле. Поэтому рекомендуется связаться с местными органами власти для получения более подробной информации.
- Не позволяйте кому-либо пользоваться изделием без предварительного ознакомления с инструкцией; храните ее для использования в будущем.
- Необходимо проинформировать всех пассажиров автомобиля о способе извлечения ребенка из автокресла в случае аварии.

- Если в пути требуется отрегулировать автокресло или выполнить другие операции, обязательно остановите автомобиль в безопасном месте и затем выполняйте необходимые действия.
- Периодически проверяйте, чтобы ребёнок не расстегнул пряжку ремня безопасности автокресла и не манипулировал его частями.
- Не позволяйте детям играть с компонентами и составными частями автокресла.
- При поездках без ребёнка детское кресло должно быть, в любом случае, прикреплено к сиденью автомобиля или находиться в багажнике. Не закрепленное автокресло может стать источником опасности для пассажиров в случае ДТП или резкого торможения.
- Все действия по регулировке автокресла должны выполняться исключительно взрослыми лицами.
- Риск серьезных травм существует не только в случае дорожно-транспортного происшествия, но также и при других обстоятельствах (например, при резком торможении и т.д.), а также увеличивается при неточном соблюдении приведенных в данном руководстве указаний.
- Ни одно автокресло не может гарантировать полную безопасность ребенка в случае аварии, но его использование и правильная установка уменьшает риск получения серьезных травм или смерти.
- Автомобильное кресло должно быть установлено правильно, даже для перевозки на короткие расстояния. В противном случае безопасность ребенка не гарантируется. В частности, следует убедиться в том, что ремни хорошо натянуты, не перекручены и находятся в правильном положении.
- Убедитесь в том, что все пассажиры автомобиля используют ремни безопасности. Это необходимо для их собственной безопасности, а также во избежание травмирования ребенка в случае дорожно-транспортного происшествия или резкого торможения.



- Проверьте, чтобы сидения автомобиля (складные, откидные или поворотные) были надежно закреплены.
- Проверьте, чтобы подголовник автомобильного сиденья не мешал подголовнику кресла: он не должен наклоняться вперед. В случае, когда это происходит, следует снять подголовник с автомобильного сиденья, на котором установлено кресло, и убрать его с багажной полки.
- НЕ используйте изделие на протяжении более 11 лет. По истечении указанного периода деформация материалов (например, из-за воздействия солнечного света) может снизить или нарушить эффективность изделия.
- Вследствие дорожно-транспортного происшествия, даже легкой степени, необходимо заменить детское автокресло, так как оно могло получить незаметные внутренние повреждения.
- Не используйте бывшие в употреблении автокресла: они могут иметь конструктивные повреждения, невидимые невооруженным глазом, но отрицательно влияющие на безопасность изделия.
- Не используйте автокресло, если какая-либо его часть повреждена, деформирована, чрезмерно изношена или отсутствует: оно может утратить исходные свойства безопасности.
- Не удаляйте этикетки и другие опознавательные знаки с автокресла.
- Чехол может быть заменен только на другой, утверждённый производителем, так как составляет неотъемлемую часть автокресла. Чтобы не подвергать ребёнка опасности, запрещается использовать автокресло без прилагающегося чехла.
- В случае износа или разрыва ремней безопасности, кресло не должно использоваться.
- Запрещаются модификации или дополнения к изделию, не утверждённые производителем. Запрещается использование неоригинальных или неодобренных производителем компонентов, запасных частей или принадлежностей.
- Не используйте посторонние предметы, например, подушки или

покрывала, чтобы приподнять автокресло на сидении или приподнять ребенка на автокресле: в случае дорожно-транспортного происшествия автокресло может исполнять свои функции несоответствующим образом. Все дополнительные предметы должны быть одобрены производителем.

- Проверьте, чтобы между автокреслом и сидением автомобиля или между автокреслом и дверцей автомобиля не находилось посторонних предметов.
- Проверьте, чтобы не перевозились, особенно на задней полке автомобиля, предметы или багаж, которые не прикреплены или не установлены безопасным образом: в случае аварии или резкого торможения они могут нанести травмы пассажирам.
- Ни в коем случае не оставляйте ребенка одного в автомобиле - это опасно!
- Не усаживайте в автокресло одновременно несколько детей.
- Из соображений безопасности необходимо избегать кормления ребенка во время движения, в частности, не давать ему леденцы, мороженое или другие продукты на палочке. В случае аварии или резкого торможения они могут травмировать ребенка.
- Во время продолжительных поездок рекомендуется часто останавливаться: в автокресле ребенок быстро утомляется и нуждается в движении. Рекомендуется усаживать и вынимать ребенка со стороны тротуара.
- После продолжительного пребывания на солнце следует проверить температуру автокресла и только после этого усаживать ребенка: если части автокресла все еще нагреты, дождитесь их остывания и только потом усаживайте ребенка.
- Компания Recaro S.r.l. снимает с себя любую ответственность в случае использования изделия не по назначению и не в соответствии с данными инструкциями.
- Поясные лямки должны быть расположены как можно ниже с тем, чтобы прочно удерживали туловище на уровне таза.
- Пользователю рекомендуется располагать и устанавливать

жесткие части и пластмассовые элементы детского удерживающего устройства таким образом, чтобы при повседневной эксплуатации транспортного средства не могли попасть под передвижное сиденье или в дверь транспортного средства.

## **ВАЖНОЕ ПРЕДУПРЕЖДЕНИЕ**

### **Предназначено для детей от 15 месяцев ростом от 76 см до 105 см (ISOFIX Universal i-size).**

1. “i-Size” – это передовая система удерживающих устройств для перевозки детей. Она одобрена в соответствии с Регламентом № 129/03, для использования в автомобилях с сиденьями, совместимыми с системой «i-Size», как указано производителем автомобиля в руководстве пользователя. Если сомневаетесь, проконсультируйтесь с производителем систем безопасности для детей или продавцом.
2. Не используйте изделие до достижения ребенком возраста 15 месяцев.
3. Для ребенка от 76 см до 105 см установка должна производиться на сиденья, оборудованные системой Isofix и Top Tether System. Вес ребенка не должен превышать 20 кг.

### **От 100 см до 150 см**

4. “i-Size” – передовая система удерживающих устройств для перевозки детей. Она одобрена в соответствии с Регламентом № 129/03, для использования в автомобилях с сиденьями, совместимыми с системой «i-Size», как указано производителем автомобиля в руководстве пользователя. В случае сомнений обратитесь к производителю систем безопасности ребёнка или продавцу. Кресла Toria Elite могут не подходить для всех утвержденных типов автомобилей, если рост ребенка превышает 135 см.

**ВНИМАНИЕ!** НЕ используйте Top Tether для детей 100 - 150 см.

5. От 100 до 135 см установка с помощью 3-точечного ремня и системы Isofix является универсальной для сидений, совместимых с i-Size.

6. От 135 до 150 см для установки на сиденья 3-точечным ремнем и системой Isofix см. список совместимости с автомобилем.
7. Если автомобиль не оснащен системой Isofix, автокресло TORIA ELITE i-Size (в конфигурации 100-150 см) может быть установлено по направлению движения с использованием 3-х точечного автомобильного ремня безопасности, утвержденного в соответствии с регламентом №16 UN/ECE или равноценным ему.
8. **ВНИМАНИЕ!** При использовании трехточечного ремня безопасности автомобиля убедитесь в том, поясная часть надежно охватывает таз ребенка.

## **ОГРАНИЧЕНИЯ И ТРЕБОВАНИЯ, КАСАЮЩИЕСЯ ИСПОЛЬЗОВАНИЯ ИЗДЕЛИЯ И СИДЕНЬЯ АВТОМОБИЛЯ**

**ВНИМАНИЕ!** В случае использования автомобилем, которые оснащены задними ремнями безопасности со встроенными подушками безопасности (надувными ремнями), взаимодействие между надувной частью автомобильного ремня и данной системой удержания для детей (автокреслом) может причинить серьезный вред здоровью или стать причиной смерти ребенка.

**76-105 см:** во время установки автокресла с системой Isofix ремень безопасности автомобиля не должен застёгиваться за сиденьем, так как это может вызвать срабатывание надувной части ремня.

**100-150 см:** в случае использования задних ремней безопасности со встроенной подушкой безопасности (надувные ремни безопасности) соблюдайте рекомендации, указанные в инструкциях изготовителя автомобиля.

- Сиденье автомобиля должно быть оснащено 3-точечным ремнем безопасности, статическими или с вытягивающим механизмом, сертифицированным на основании Стандарта UN/ECE № 16 или других равнозначных стандартов. (рис. 4)
- Запрещается устанавливать автокресло с двухточечным автомо-

бильным ремнем безопасности. (рис. 5)

- Автокресло может быть установлено на переднее пассажирское сиденье или на одно из задних сидений по выбору. Запрещается использовать данное автокресло на сиденьях, повернутых боковой или задней стороной к движению автомобиля. (рис. 6)
- Убедитесь, что пряжка трехточечного ремня безопасности автомобиля не расположена слишком высоко. В противном случае, попробуйте установить автокресло на другом сиденье автомобиля.



- A Рычаг регулирования подголовника
- B Подголовник
- C Направляющая диагональных ремней
- D Плечевые ремни
- E Ремни автокресла
- F Направляющая поясных ремней
- G Мягкий эргономичный вкладыш
- H Пряжка ремня
- I Мягкий разделительный ремень между ног
- J Регулировочный ремень
- K Кнопка регулирования ремней
- L Рычаг наклона
- M Крепления Isofix
- N Указатели разъемов Isofix
- O Кнопки расцепления разъемов Isofix
- P Лента извлечения разъемов Isofix
- Q Якорный ремень Top Tether
- R Сумка для хранения системы Top Tether и инструкции
- S Система боковой защиты Side Safety System



## ЧИСТКА ЧЕХЛА

Чехол автокресла полностью снимается и пригоден для ручной и машинной стирки при температуре 30°C. Для стирки следуйте указаниям на этикетке чехла, которая содержит следующие символы:



Стирать в стиральной машине при 30°C



Не отбеливать



Не сушить в стиральной машине



Не гладить



Не подвергать химчистке

Запрещается использовать абразивные средства или растворители. Не сушите чехол в стиральной машине. Дайте ему высохнуть без отжимания.

Чехол является неотъемлемой частью автокресла и элементом безопасности, поэтому его можно заменять другим, только если он утверждён производителем автокресла.

**ВНИМАНИЕ!** Чтобы не подвергать ребёнка опасности, запрещается использовать автокресло без прилагающегося чехла.

Для снятия тканевой обивки действовать следующим образом:

## Чехол

- Поднимите подголовник вверх до упора.
- Снимите резинки с крючков под сиденьем.
- Снимите резинки с направляющей поясных ремней.
- Отсоедините кнопки центрального клапана у основания спинки от подкладки.
- Расстегните липучки на выходе Top Tether сзади спинки сиденья.
- Снимите чехол.

## Подголовник

- Расстегните кнопки на ремнях безопасности.
- Снимите резинки, находящиеся под подголовником.
- Стяните резинку в задней части подголовника.
- Снимайте подголовник, начиная с верхней части.

## ЧИСТКА ПЛАСТМАССОВЫХ И МЕТАЛЛИЧЕСКИХ ЧАСТЕЙ

Для чистки пластмассовых или металлических окрашенных частей используйте только влажную ткань. Ни в коем случае не используйте абразивные моющие средства или растворители. Запрещается смазывать подвижные части автокресла.

## ПРОВЕРКА ЦЕЛОСТНОСТИ КОМПОНЕНТОВ

Рекомендуется регулярно проверять целостность и износ приведенных ниже компонентов:

- **Чехол:** проверьте, чтобы набивка или её части не выступали наружу. Проверьте целостность швов — они не должны быть повреждены.
- **Ремни:** проверьте целостность материала, убедитесь в отсутствии явного истончения регулировочного ремня, разделительного ремня для ног, плечевых ремней и в зоне регулировочной пластины ремней.

- **Пластмассовые части:** проверьте износ всех пластиковых частей, они не должны иметь явных следов повреждения или обесцвечивания.

## ХРАНЕНИЕ ИЗДЕЛИЯ

Если изделие не установлено в автомобиле, рекомендуется хранить его в сухом прохладном месте, защищенном от пыли, влажности и прямых солнечных лучей.

## УТИЛИЗАЦИЯ ИЗДЕЛИЯ

По окончании срока службы, предусмотренного для автокресла, прекратите его использование и отправьте на утилизацию. В целях охраны окружающей среды разделите различные типы отходов, согласно законодательству вашей страны.

## ГАРАНТИЯ

Производитель гарантирует отсутствие дефектов соответствия при нормальных условиях использования, согласно указаниям инструкции по эксплуатации. Гарантия не будет действительна в случае ущерба, обусловленного несоответствующим использованием, изнашиванием или непредвиденными обстоятельствами. Гарантийный срок устанавливается государственными стандартами страны приобретения (ГОСТ), если таковые имеются.

# SR

## TORIA ELITE i-SIZE (76-150 cm)

### UPUTSTVO ZA UPOTREBU VRLO VAŽNO! PROČITAJTE ODMAH

**VAŽNO: PAŽLJIVO PROČITAJTE OVA UPUTSTVA PRE UPOTREBE I ČUVAJTE IH ZA KASNIJU UPOTREBU. PROČITAJTE OVA UPUTSTVA PAŽLJIVO DA BI BEZBEDNOST VAŠEG DETETA BILA ZAGARANTOVANA U SVAKOM TRENUTKU. VRLO VAŽNO! PROČITAJTE ODMAH**

**UPOZORENJE:** Uklonite i odložite sve plastične kese i sve elemente koji čine ambalažu proizvoda pre upotrebe, a u svakom slučaju ih držite van domašaja dece. Odložite ove stavke kao sortirani otpad, u skladu sa važećim zakonima.

### UPOZORENJA

- Ovo dečje auto sedište je odobreno prema propisu ECE R 129/03 za prevoz dece visine od 76 do 150 cm.
- Svaka zemlja primenjuje različite zakone i propise u smislu bezbednosti za boravak dece u vozilima. Iz tog razloga kontaktirajte lokalne naležne organe za dodatne informacije.
- Ne dozvoljavajte korišćenje proizvoda licima koja nisu pročitala uputstva. Sačuvajte ovo uputstvo za kasniju upotrebu.
- Vodite računa da svi putnici u vozilu znaju kako da uklone dete iz auto sedišta u slučaju nužde.
- Ako morate da izvršite bilo kakva podešavanja na auto sedištu ili za vaše dete dok putujete, zaustavite vozilo na bezbednom mestu.
- Povremeno proveravajte da dete nije otvorilo sigurnosnu kopču auto sedišta i da se ne igra sa bilo kojim delom kopče.
- Ne dozvolite deci da se igraju sa elementima ili delovima auto sedišta.

- Kada se auto sedište ne koristi, treba ga ostaviti pričvršćenog za sedište vozila ili uskladišteno u prtljažniku automobila. U suštini, nepričvršćeno auto sedište može predstavljati opasnost za putnike u slučaju nesreće ili naglog kočenja.
- Auto sedište treba da podesi isključivo odrasla osoba.
- Povećava se rizik od ozbiljne povrede deteta - kako u slučaju nesreće tako u drugim okolnostima (npr. naglo kočenje i sl.) - ako se uputstva sadržana u ovom priručniku ne poštuju s dužnom pažnjom.
- Nijedno auto sedište ne može garantovati potpunu sigurnost vašeg deteta u slučaju nesreće ali korišćenje ovog proizvoda smanjuje rizik od ozbiljnih povreda ili smrti.
- Uvek koristite pravilno postavljeno auto sedište, uključujući i kratka putovanja. Bezbednost vašeg deteta će biti ugrožena ako ne sledite gore navedeno pomenuto pravilo. Naročito vodite računa da pojas dečjeg auto sedišta bude pravilno zategnut, bez čvorova i u pravilnom položaju.
- Vodite računa da svi putnici budu vezani sigurnosnim pojasevima, kako za potrebe svoje bezbednosti tako i iz razloga što mogu povrediti dete, u slučaju nesreće ili naglog kočenja tokom putovanja.
- Vodite računa da su sedišta vozila (sklopiva, naginjuća ili rotirajuća) dobro pričvršćena.
- Proverite da li naslon za glavu u auto sedištu ometa naslon za glavu dečjeg auto sedišta: isti nemojte gurati napred. Ako je to slučaj, uklonite naslon za glavu sa auto sedišta na kom je postavljeno dečje auto sedište, ali ga nemojte odložiti na stalak za prtljag.
- NE koristite proizvod duže od 11 godina, nakon kojeg perioda promene na materijalima (nastale npr. usled izlaganja sunčevoj svetlosti) mogu smanjiti ili ugroziti efikasnost proizvoda.
- Nakon nesreće, čak i one lake prirode, auti sedište treba zameniti jer možda je pretrpelo oštećenja koja možda neće biti vidljiva golim okom.
- Ne koristite polovna auto sedišta: možda su pretrpela oštećenja koja nisu vidljiva golim okom, ali kao takva ugrožavaju bezbednost proizvoda.

- Ne koristite auto sedišta ako je oštećeno, deformisano ili preterano pohabano ili ako neki delovi nedostaju, budući da su tako originalne sigurnosne karakteristike možda ugrožene.
- Ne uklanjajte nalepnice ili logotipe sa proizvoda.
- Tkaninu sedišta smete zameniti samo drugom odobrenom od strane proizvođača jer je ista sastavni deo dečjeg auto sedišta. Da bi osigurali bezbednost dečjeg auto sedišta, nikada ga nemojte koristiti bez platnenog prekrivača.
- Auto sedišta više nije upotrebljivo ako na sigurnosnom pojasu ima znakova iskidanosti ili habanja. Nemojte menjati niti dodavati bilo koje komponente proizvodu bez odobrenja proizvođača. Ne ugrađujte pribor, rezervne delove ili komponente koje nije isporučio i odobrio proizvođač i koje nisu namenjene dečjem auto sedištu.
- Ne koristite nikakve predmete, npr. jastuke ili podmetače za podizanje auto sedišta na sedištu vozila ili za podizanje svog deteta na sedištu vozila: u slučaju nesreće, dečje sedišta možda neće pravilno raditi.
- Vodite računa da nema predmeta između dečjeg auto sedišta i sedišta za vozilo ili između dečjeg auto sedišta i vrata automobila.
- Vodite računa da nikakvi predmeti niti prtljag nisu postavljeni na zadnju policu unutar vozila, a da ih prethodno niste pričvrstili ili bezbedno postavili: oni mogu povrediti putnike u slučaju nesreće ili naglog kočenja.
- Nikada ne ostavljajte dete bez nadzora u automobilu, jer to može biti opasno!
- Ne stavljajte više od jednog deteta u auto sedišta odjednom.
- Izbegavajte hranjenje deteta tokom putovanja, posebno izbegavajte lizalice, ledene lizalice ili bilo koju drugu hranu na štapićima. Ona može naneti povrede vašem detetu u slučaju nesreće ili naglog kočenja.
- Često se zaustavljajte tokom dugih putovanja: deca se lako umaraju u dečjem auto sedištu i potrebno je da se kreću. Preporučljivo je da deca ulaze i izlaze iz dečjeg auto sedišta sa strane.
- Ako je vozilo bilo izloženo suncu, vodite računa da različiti delovi

auto sedišta nisu pregrevani pre nego smestite svoje deteta u njega: u suprotnom, ostavite ga da se ohladi pre nego što smestite vaše dete kako bi se sprečile opekotine.

- Recaro S.r.l. odbija bilo kakvu odgovornost za nepravilnu upotrebu proizvoda ili bilo koju drugu upotrebu osim one navedene u ovim uputstvima.

## **VAŽNO UPOZORENJE**

### **Počev od uzrasta od 15. meseci, od 76 do 105 cm (ISOFIX Univerzalna i-veličina).**

1. Ovo je unapredeni bezbednosni sistem za decu za sedišta i-veličine. Odobren je prema Uredbi UN br. 129, za upotrebu u kompatibilnim pozicijama auto sedišta i-veličine kako su proizvođači vozila naveli u uputstvu za upotrebu vozila. Ako imate nedoumica konsultujte proizvođača ili prodavca unapredenog bezbednosnog sistema za decu.
2. Nemojte koristiti proizvod dok dete ne napuni 15 meseci.
3. Kada je visine od 76 cm do 105 cm, dete se mora smestiti na sedišta opremljena sistemom Isofix i Top Tether. Maksimalna težina deteta mora biti 21 kg.

### **Od 100 cm do 150 cm**

4. Ovo je unapredeni bezbednosni sistem za decu za ojačano sedišta i-veličine. On je odobren prema Uredbi UN br. 129 za upotrebu prvenstveno u „položajima za sedenje i-veličine“ kako su naveli proizvođači vozila u uputstvo za upotrebu vozila. Ako imate nedoumica konsultujte proizvođača ili prodavca unapredenog bezbednosnog sistema za decu. Možda se Toria Elite neće uklopiti u sva odobrena vozila kada se koristi sa decom višom od 135 cm.
- UPOZORENJE! NEMOJTE koristiti Top Tether ako je dete visine od 100 do 150 cm.**
5. Ako je dete visine od 100 do 135 cm, ugradnja sa sigurnosnim pojasom za odrasle sa tri tačke i Isofix sistemom je univerzalna na kompatibilnim sedištima i-veličine.

6. Ako je dete visine od 135 do 150 cm mora se konsultovati lista kompatibilnih vozila za potrebe ugradnje sa sigurnosnim pojasom za odrasle sa tri tačke i Isofix sistemom.
7. Ako vozilo nije opremljeno pričvršćivačem Isofix, TORIA ELITE i veličine se može ugraditi (u konfiguraciji 100-150 cm) prema naprijed sa sigurnosnim pojasom za odrasle sa tri tačke, odobren prema Uredbi UN/ECE br. 16 ili ekvivalentnom propisu.
8. **UPOZORENJE!** Kada koristite sigurnosni pojas za odrasle sa 3 tačke, vodite računa da je deo za krilo pravilno postavljen u predelu karlice.

## OGRANIČENJA I ZAHTEVI ZA KORIŠTENJE KOJI SE ODNOSI NA PROIZVODA I SEDIŠTE VOZILA

**UPOZORENJE!** Ako se koristi u vozilu opremljenom pojasom za zadnje sedišta s integriranim vazdušnim jastucima (pojasevi za vozilo na naduvavanje), međusobna interakcija između dela pojasa na naduvavanje i ovog bezbednosnog sistema za decu može izazvati ozbiljne povrede ili smrt.

**76-105 cm:** Tokom instalacije sa sistemom Isofix, sigurnosni pojasevi vozilose ne smeju pričvršćivati iza dečjeg auto sedišta, budući da će to podrazumevati deo sigurnosnog pojasa na naduvavanje.

**100-150 cm:** Kada koristite auto sedišta u vozilima opremljenim sigurnosnim pojasom za zadnje sedišta vozila sa integriranim vazdušnim jastucima (sigurnosni pojasevi na naduvavanje), sledite uputstvo za upotrebu proizvođača automobila.

- Sedište vozila mora biti opremljeno sigurnosnim pojasom sa 3 tačke, bilo statičkim ili onim na uvlačenje, odobreno prema Uredbi UN/ECE br. 16 ili drugim ekvivalentnim standardom. (Slika 3.)
- Nikada nemojte postavljati dečje auto sedišta na sedišta vozila koje je opremljeno samo pojasom sa dvije tačke. (Slika 4.)

- Dečje auto sedišta može se postaviti na suvozačevo sedišta ili bilo koje drugo zadnje sedišta. Nikada nemojte koristiti ovo auto sedišta na sedišta vozila okrenuta bočno ili unazad. (Slika 5.)
- Vodite računa da kopča pojasa automobila sa tri tačke nije previsoko postavljena. U suprotnom, pokušajte da postavite auto sedišta na drugo sedišta u vozilu.



- A Poluga za podešavanje naslona za glavu
- B Naslon za glavu
- C Dijagonalna vođica pojasa
- D Naramenice
- E Pojas dečjeg auto sedišta
- F Vođica za pojas za predeo stomaka
- G Jastuk reduktora
- H Kopča
- I Podstavljena traka za prepone
- J Remen za podešavanje pojaseva
- K Dugme za podešavanje pojasa
- L Poluga naslona
- M Isofix konektori
- N Indikatori Isofix konektora
- O Dugmad za otpuštanje Isofix konektora
- P Pojas za skidanje Isofix konektora
- Q Top Tether
- R Torba za skladištenje za Top Tether sistem i uputstva
- S Bočni sigurnosni sistem



## KAKO OPRATI PLATNENU PRESVLAKU

Presvlaka od auto sedišta može se ukloniti i oprati ručno ili u mašini za pranje veša na 30°C. Pogledajte uputstva za pranje na etiketi tkanine koja ilustruje sledeće simbole za pranje:

 Perivo u mašini na 30°C

 Ne koristite izbeljivač

 Ne sušite u mašini za sušenje veša

 Ne peglajte

 Nemojte hemijski čistiti

Nikada nemojte koristiti abrazivne deterdžente ili rastvarače. Ne sušite platnenu presvlaku u mašini za sušenje veša, ostavite da se osuši bez ceđenja. Platnenu presvlaku smete zameniti samo drugom presvlakom odobrenom od strane proizvođača, budući da je sastavni deo dečjeg auto sedišta i, prema tome, jedan od njegovih bezbednosnih elemenata.

**UPOZORENJE!** Da biste osigurali bezbednost dečjeg auto sedišta, nikada ga nemojte koristiti bez platnenog prekrivača.

Da biste uklonili platnenu presvlaku, sledite dole navedena uputstva:

## Presvlaka

- Podesite naslon za glavu u maksimalni položaj.
- Skinite elastične trake sa kukica ispod sedišta.
- Skinite elastične trake sa vođice pojasa za predeo stomaka.
- Otkopčajte dugmad na centralnom zakrilcu koja se nalaze na dnu naslona u predelu odvajanja od sedala.
- Otkočite čičak na kraju pojasa „Top Tether“ sa zadnje strane naslona.
- Skinite presvlaku.

## Naslon za glavu

- Otkopčajte dugmad u blizini pojasa.
- Skinite elastične trake ispod naslona za glavu.
- Skinite elastičnu traku sa zadnje strane naslona za glavu.
- Povucite naslon za glavu počevši od gornjeg dela.

## KAKO OČISTITI PLASTIČNE I METALNE DELOVE

Plastične i presvučene metalne delove čistite samo vlažnom krpom. Nikad nemojte koristiti abrazivne deterdžente ili rastvarače. Pokretni delovi dečjeg auto sedišta ne smeju se podmazivati.

## PROVERA STANJA KOMPONENATA

Preporučuje se da redovno proveravate sledeće komponente kako biste bili sigurni da nisu oštećene ili istrošene:

- **platnena presvlaka:** proverite da postavljeni ulošci ne vire na šavovima. Proverite stanje šavova: oni uvek moraju biti neprekinuti i neoštećeni.
- **trake pojaseva:** proverite da platnena podstava nije pohabana i da debljina trake pojasa nije istrošena u delovima koji odgovaraju traci za podešavanje, kaišu za prepone, ramena i pločici za podešavanje pojaseva.
- **plastični delovi:** proverite da li su plastični delovi istrošeni, oštećeni ili izbledeli.



### **SKLADIŠTENJE PROIZVODA**

Kada nije ugrađeno u automobil, preporučuje se skladištenje dečjeg auto sedišta na suvom mestu, dalje od izvora toplote, i zaštita sedišta od prašine, vlage i direktne sunčeve svetlosti.

### **ODLAGANJE PROIZVODA**

Kada dečje auto sedište više nije u skladu sa prvobitnim bezbednosnim standardima, prestanite da ga koristite i odložite u odgovarajući sabirni centar. Dečje auto sedište uvek odlažite u skladu sa uputstvima i propisima utvrđenim u zemlji u kojoj se ono koristi.

### **GARANCIJA**

Proizvod ima garanciju za bilo kakav nedostatak u pogledu usaglašenosti u normalnim uslovima upotrebe opisanim u uputstvu. Garancija stoga neće važiti u slučaju oštećenja uzrokovanog nepravilnom upotrebom, habanja ili događaja nesreće. Period trajanja garancije za nedostatke u slučaju usaglašenosti pogledajte u posebnim odredbama važećih nacionalnih zakona u zemlji u kojoj je proizvod kupljen, gde je to primenljivo.

## TORIA ELITE i-SIZE (76-150 cm)

### ИНСТРУКЦИИ ЗА УПОТРЕБА

#### МНОГО ВАЖНО! ДА! СЕ ПРОЧЕТЕ НЕЗАБАВНО

**ВАЖНО: ПРЕДИ УПОТРЕБА ПРОЧЕТЕТЕ ВНИМАТЕЛНО И ДОКРАЙ ТЕЗИ ИНСТРУКЦИИ, ЗА ДА ИЗБЕГНЕТЕ ВЪЗМОЖНИТЕ РИСКОВЕ, ПРОИЗТИЧАЩИ ОТ НЕПРАВИЛНА ЕКСПЛОАТАЦИЯ, И ГИ СЪХРАНЯВАЙТЕ ЗА БЪДЕЩИ СПРАВКИ. ЗА ДА НЕ ЗАСТРАШИТЕ БЕЗОПАСНОСТТА НА ДЕТЕТО ВИ, ВНИМАТЕЛНО СЛЕДВАЙТЕ ТЕЗИ ИНСТРУКЦИИ.**

**ВНИМАНИЕ:** преди да използвате изделиято е необходимо да го разопаковате и да изхвърлите всички части от опаковката, включително и полиетиленовите торбички. уверете се, че опаковъчните материали се намират на място, недостъпно за деца. При предаване на тези елементи за преработка се препоръчва да се спазват правилата за разделно събиране на отпадъците, в съответствие с действащото законодателство.

### ПРЕДУПРЕЖДЕНИЯ

- Това столче е утвърдено съгласно регламент ECE R 129/03 за превоз на деца с височина между 76 cm и 150 cm.
- Всяка държава има различни разпоредби относно превозването на деца в автомобил. Поради това Ви препоръчваме да се свържете с местните власти, за да получите допълнителна информация.
- Не разрешавайте използването на изделиято от лица, непознати с инструкциите за употреба и съхранявайте това ръководство за бъдещи справки.
- Уверете се, че всички пътници в автомобила са осведомени за

начина на освобождаване на детето в случай на извънредна ситуация.

- Ако е необходимо да регулирате столчето или да обърнете внимание на детето при движение, първо спрете автомобила на безопасно място.
- Периодично проверявайте дали детето не е откопчало катарамата на предпазните колани и не си играе с части от столчето.
- Не разрешавайте на други деца да си играят с части и компоненти на столчето.
- Когато не се използва за превозване на дете, столчето трябва да се остави закрепено или да се съхранява в багажника. Ако столчето не е закрепено, може да представлява опасност за останалите пътници в автомобила при ПТП или рязко спиране.
- Регулирането на столчето трябва да бъде извършвано само от възрастни.
- Опасността от сериозно нараняване на детето, не само в случай на злополука, но също така и при други обстоятелства (напр. рязко спиране и др.) нараства, ако указанията в настоящото ръководство не се спазват стриктно.
- Нито едно столче не гарантира пълната безопасност на детето в случай на произшествие, но употребата на този продукт намалява значително риска от тежки наранявания или смърт когато е монтиран правилно.
- Винаги използвайте правилно инсталираното столче за автомобил, дори при кратки пътувания. Неизползването му може да се окаже решаващо за сигурността на детето. По-специално проверете дали обезопасителните колани са правилно опънати, не са усукани или в неправилно положение.
- Уверете се, че всички пътници в автомобила са закопчали предпазните колани, не само за тяхната безопасност, но и да предпазят детето от нараняване в случай на злополука или рязко спиране по време на пътуването.
- Убедете се, че всички подвижни седалки на автомобила (сгъва-

еми или въртящи се), са добре фиксирани по местата си.

- Уверете се, че подглавника на седалката не се допира до подглавника на столчето: не трябва да го избутва напред. Ако това се случи, отстранете подглавника от седалката на автомобила, на която се монтира столчето, като внимавате да не я поставите на задната кора.
- НЕ използвайте продукта за период над 11 години. След този период промените в материалите (например заради излагане на слънчева светлина) могат да намалят или компрометират ефективността на продукта.
- След пътно-транспортно произшествие, даже и незначително, Ви препоръчваме да замените столчето, тъй като е възможно по него да има повреди, които не могат да се забележат с просто око.
- Не използвайте столчета втора употреба: тъй като могат да имат конструктивни дефекти в резултат от ПТП, които не можете да забележите с просто око и биха могли да застрашат сигурността на детето.
- Не използвайте детското столче, ако е повредено, деформирано, прекомерно износено или някоя негова част липсва: защото има опасност да е загубило първоначалните си характеристики, гарантиращи безопасността на детето.
- Не сваляйте етикетите и марките от продукта.
- Текстилната част може да бъде сменена само с такава, одобрена от производителя, тъй като е неразделна част от столчето. За да гарантирате пълната сигурност на детето, никога не използвайте столчето без покритието му.
- Ако коланът е срязан или разнищен, столчето вече не може да се използва.
- Не правете промени или допълнения по продукта без одобрението на производителя. Не монтирайте принадлежности, резервни части или компоненти, които не са произведени или одобрени от производителя на столчето.
- Не поставяйте нищо, като например възглавници или завивки, за да повдигнете по-високо основата на столчето, или за да пов-

дигнете детето: в случай на произшествие столчето може да не функционира правилно.

- Уверете се, че между столчето и седалката и столчето и автомобилната врата няма никакви предмети.
- Уверете се, че на задната кора на автомобила не се превозват незакрепени или нестабилни предмети или багаж: при инцидент или рязко спиране те могат да наранят пътниците.
- Никога не оставяйте детето без надзор в автомобила, може да бъде опасно!
- Не поставяйте в столчето повече от едно дете едновременно.
- Избягвайте да храните детето по време на път, в частност избягвайте близалките, сладоледите и други храни на клечка. При ПТП или рязко спиране такива предмети биха могли да го наранят.
- При продължителни пътувания е препоръчително да се правят чести спириания: детето лесно се уморява в столчето и трябва да се движи. Препоръчваме винаги да отваряте вратата откъм тротоара, за да помогнете на детето да излезе или да се качи в автомобила.
- В случай че автомобилът е стоял дълго време на слънце, е необходимо да проверите температурата на столчето и на частите му: в случай на необходимост изчакайте то да се охлади преди да поставите детето, за да избегнете риска от изгаряне.
- Фирма Recaro S.r.l. не носи никаква отговорност за щети, настъпили в резултат на неправилно използване на изделието или неспазване на указанията, дадени в упътването.

## **ВАЖНО ПРЕДУПРЕЖДЕНИЕ**

**От 15-месечна възраст, от 76 cm до 105 cm (ISOFIX Universale i-size).**

1. Това е усъвършенствана система за обезопасяване на деца "i-Size". Одобрена е съгласно Регламент №129/03 за използване в превозни средства, „съвместими със системи i-Size“, както е посочено от производителя на превозното средство в ръководството за автомобила. Ако имате съмнения, консултирайте

се с производителя на системата за обезопасяване на деца или с дистрибутора.

2. Не използвайте продукта преди детето да е навършило 15 месеца.
3. От 76 cm до 105 cm поставянето трябва да е върху седалки със система Sistema Isofix и Top Tether. Допустимото тегло на детето е 20 kg.

#### **От 100 cm до 150 cm**

4. Това е усъвършенствана система за обезопасяване на деца, класифицирана като седалка за повдигане "i-Size". Утвърдена е съгласно регламент № 129/03 за употреба в автомобили със седалки, които са „съвместими със системи i-Size“, както е указано от производителя на превозното средство в ръководството на автомобила. При съмнение се консултирайте с производителя на системата за обезопасяване на деца или с търговеца. Toria Elite може да не се побере във всички одобрени превозни средства, когато се използва с деца с ръст над 135 cm.

**ВНИМАНИЕ!** НЕ използвайте Top Tether /Горно лентово закрепване/ от 100 до 150 cm.

5. От 100 до 135 cm инсталирането с триточков предпазен колан и система Isofix е универсално върху седалки, съвместими с i-Size.
6. От 135 до 150 cm за инсталирането с триточков предпазен колан и система Isofix е необходимо да направите справка със списъка за съвместими автомобили.
7. Ако автомобилът не е оборудван със закрепване Isofix, TORIA ELITE i-Size (в конфигурация 100-150 cm) може да се монтира по посока на движението с триточков автомобилен колан, одобрен съгласно Правило № 16 на ИКЕ на ООН или еквивалентен.
8. **ВНИМАНИЕ!** Когато се използва триточковия колан на автомобила, се уверете, че поязната част ляга правилно върху таза на детето.

#### **ОГРАНИЧЕНИЯ И ИЗИСКВАНИЯ ЗА ИЗПОЛЗВАНЕ НА ПРОДУКТА И СЕДАЛКАТА НА АВТОМОБИЛА**

**ВНИМАНИЕ!** При употреба в превозни средства, снабдени със задни обезопасителни колани с вградени в тях въздушни възглавници (надуваеми колани), взаимодействието между надуваемата част на колана на превозното средство с тази система за обезопасяване на деца може да доведе до сериозни наранявания или смърт.

**76-105 cm:** при монтаж със система Isofix предпазният колан на автомобила не трябва да е закопчан зад столчето, защото това ще захване надуваемата част на колана.

**100-150 cm:** следвайте инструкциите на производителя на автомобила за употреба на столчето в превозни средства, оборудвани със задни предпазни колани с вградени въздушни възглавници (надуваеми колани).

- Седалката на автомобила трябва да е оборудвана с триточкови статични или с прибиращо устройство обезопасителни колани, одобрени съгласно Правило № 16 на ИКЕ на ООН или други равностойни на него стандарти. (Фиг. 3)
- Никога не монтирайте столчето, ако предпазният колан на автомобила е двуточков. (Фиг. 4)
- Столчето може да бъде монтирано на предната или на една от задните седалки. Не използвайте никога столчето на седалки, позиционирани странично или обратно на посоката на движение. (Фиг. 5)
- Убедете се, че заключващият механизъм на триточковия предпазен автомобилен колан не се намира твърде високо. В противен случай опитайте да монтирате столчето върху някоя от другите седалки в автомобила.



- A Лост за регулиране на подглавника
- B Подглавник
- C Диагонален водач на коланите
- D Раменни презрамки
- E Предпазни колани на столчето
- F Поясен водач на коланите
- G Ограничител
- H Заключващ механизъм
- I Уплътнен ремък за чатала
- J Система за регулиране дължината на предпазните колани
- K Бутон за регулиране на коланите
- L Лост за накланяне
- M Съединителни елементи Isofix
- N Индикатори на съединителни елементи Isofix
- O Бутони за освобождаване на съединителните елементи Isofix
- P Лента за изтегляне на съединителните елементи Isofix
- Q Top Tether /Горно лентово закрепване/
- R Торбичка за поставяне на система Top Tether и инструкции
- S Side Safety System - система за странична безопасност



### ПОЧИСТВАНЕ НА ТЕКСТИЛНАТА ЧАСТ

Текстилната част на столчето е подвижна, можете да я свалите и перете на ръка или в перална машина при температура 30°C. При пране спазвайте указанията на етикета на текстилното покритие, които съдържат следните символи за пране:



Да се пере в перална машина при 30°C



Не избелвайте



Не сушете в сушилна машина



Не гладете



Не подлагайте на химическо чистене

Не използвайте абразивни почистващи препарати или разтворители. Не центрофугирайте, не изстисквайте.

Текстилното покритие може да бъде заменено само с такова, одобрено от производителя, тъй като е неразделна част от столчето, и, поради това, представлява част от системата за сигурност на детето.

**ВНИМАНИЕ!** За да гарантирате пълната сигурност на детето, никога не използвайте столчето без покритието му.

За да свалите текстилната част, постъпете по следния начин:

### **Покритие**

- Повдигнете подглавника в максимална позиция.
- Извадете ластиците от куките, поставени под седалката.
- Извадете ластиците от пояския водач на коланите.
- Разкопчайте копчетата на централната текстилна част, разположена в основата на облегалката, от калъфа.
- Разкопчайте велкро лентите на изхода на Top Tether на задната страна на облегалката.
- Извадете калъфа.

### **Подглавник**

- Разкопчайте копчетата при коланите на столчето.
- Извадете ластиците, поставени под подглавника.
- Извадете ластика, поставен на задната страна на подглавника.
- Свалете облегалката за глава, като започнете от горната страна.

### **ПОЧИСТВАНЕ ПЛАСТАСОВИТЕ И МЕТАЛНИТЕ ЧАСТИ**

За почистване на пластмасовите и металните части на столчето използвайте само мека влажна кърпа. Никога не използвайте абразивни почистващи препарати или разтворители. Не смазвайте движещите се части на столчето.

### **ПРОВЕРКА НА СЪСТОЯНИЕТО НА КОМПОНЕНТИТЕ**

Препоръчваме периодично да проверявате състоянието и степента на износване на следните компоненти:

- **Покритие:** уверете се, че не стърчат и не изпадат части от подплънката. Шевове трябва да са напълно запазени.
- **Предпазни колани:** трябва да са здрави и да не носят следи от разнищване, износване или изтъняване близо до лентите за регулиране, на ремъка за чатала, раменните презрамки и в зоната на плочата за регулиране на коланите.

- **Пластмасови части:** проверете степента им на износеност, не бива да са повредени или избелели.

### **СЪХРАНЯВАНЕ НА ПРОДУКТА**

Когато не използвате столчето, Ви препоръчваме да го съхранявате на сухо място, далеч от източници на топлина, прах, влага или пряка слънчева светлина.

### **ИЗХВЪРЛЯНЕ НА ПРОДУКТА**

Когато столчето стане негодно за по-нататъшна употреба, е необходимо да го изхвърлите. С оглед опазване на околната среда трябва да разделите различните видове материали, от които е произведено, в съгласие с действащото законодателство на Вашата страна.

### **ГАРАНЦИЯ**

Продуктът има гаранция срещу всяка липса на съответствие при нормални условия на употреба, както е предвидено в инструкциите за употреба. Поради това гаранцията не се прилага в случай на щети, причинени от неправилна употреба, износване или случайни събития. В случай на липси на съответствие по време на срока на гаранцията, моля обърнете се към специфичните разпоредби на националната нормативна уредба в сила в страната на покупката.





RECARO Kids s.r.l.  
Via Niccolò Tommaseo, 68  
35131 PADOVA (PD)  
ITALY  
Phone: +39 02 4546 7740  
Mail: [info@recaro-kids.com](mailto:info@recaro-kids.com)  
Web: [www.recaro-kids.com](http://www.recaro-kids.com)

CS0190-3-01 (1221)